

entretenimientos  
y construcciones

# LUPIN

LEY: 11.723

Nº 82

AÑO VII

\$ 1.60

(m\$n. 160 .-)

LEY: 11.723 DEDICADO A LAS VACACIONES DE INVIERNO



ELECTRO-ORGANO

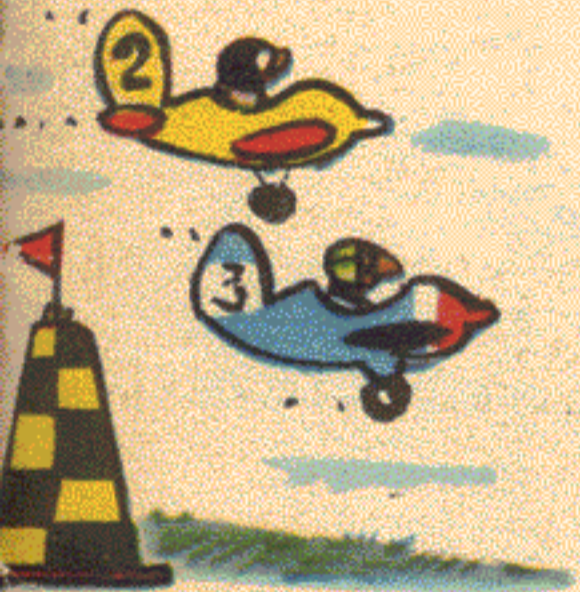

CARRERA  
AEREA  
(JUEGO MÓVIL)

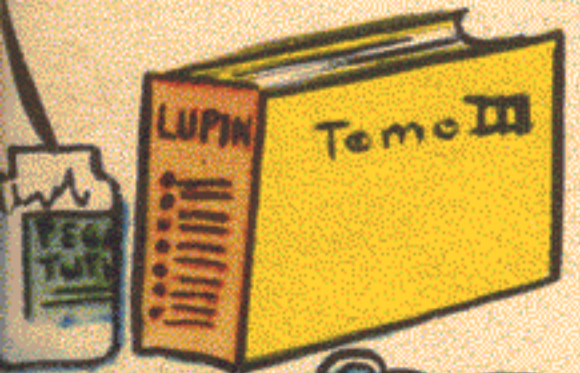

COMO  
ENCUADERNAR  
LA REVISTA



704



# ¡Los miércoles es el día de la alegría!

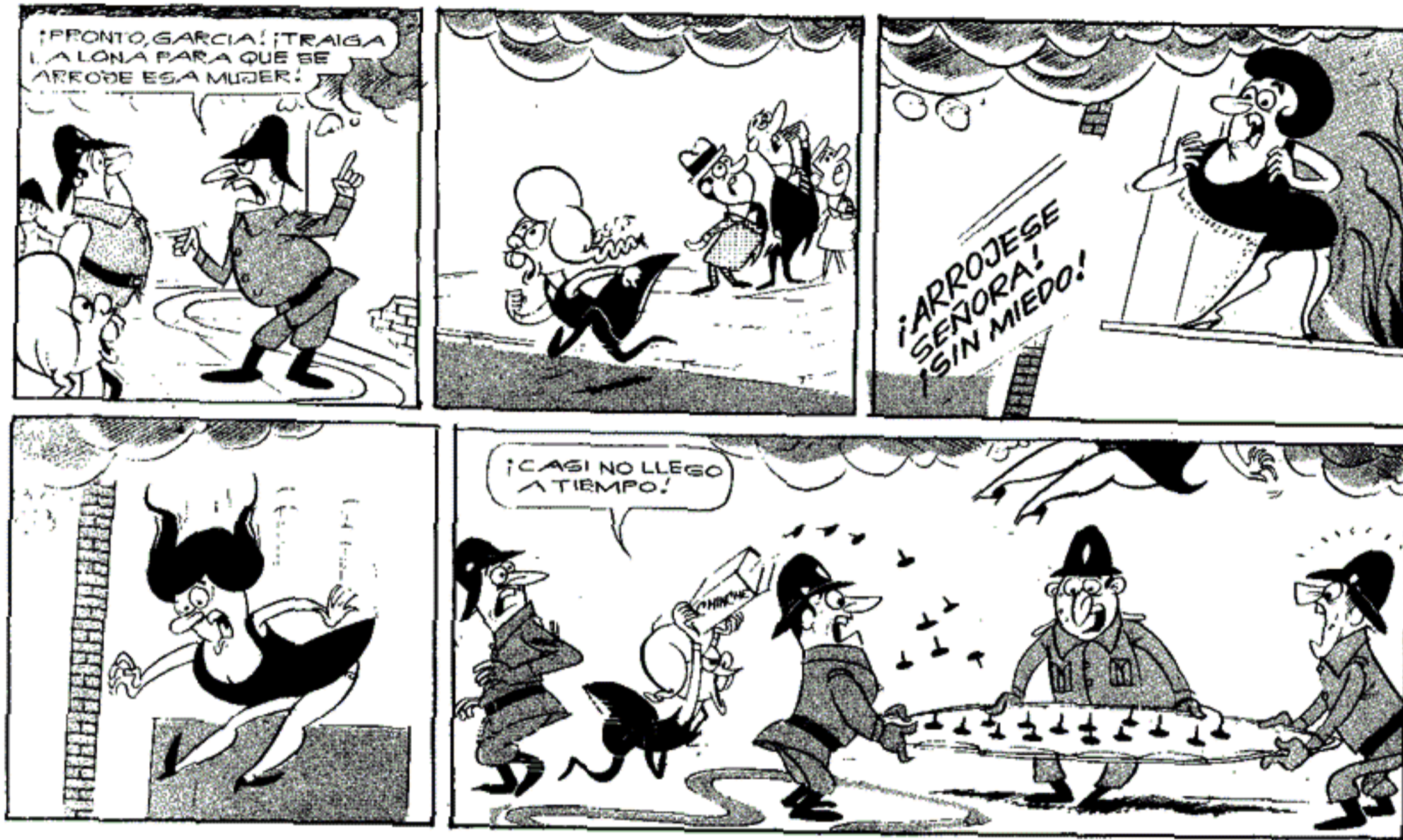

... ¡Porqué aparece "RICO TIPO", la revista más divertida para la gente joven! (Y también para los abuelos que tienen 20 años en el corazón).

¡No se la pierda! ¡Siempre simpática y cargada de optimismo! ¡Disfrute usted también de sus regocijantes páginas dedicadas a la actualidad, TV, cine, deportes y la mar en coche! ¡Con chistes e historietas de primera, realmente graciosísimos!...

**¡NO OLVIDE QUE LA RISA ES SALUD!...**

Por eso téngalo presente y todos los MIERCOLES pídale con una sonrisa a su revistero...

# RICO TIPO

la revista humorística con más Ja Ja...



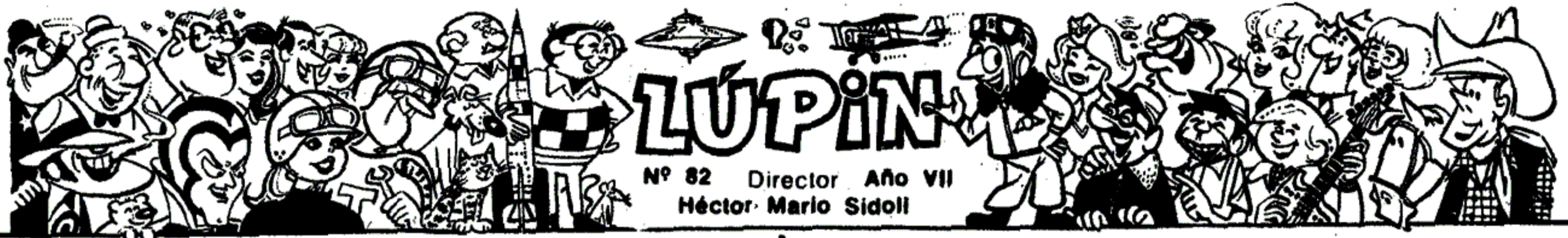

# LUPIN

Nº 82 Director Año VII  
Héctor Mario Sidoli

## PURAPINTA

## DEFENSA

## AGRESION

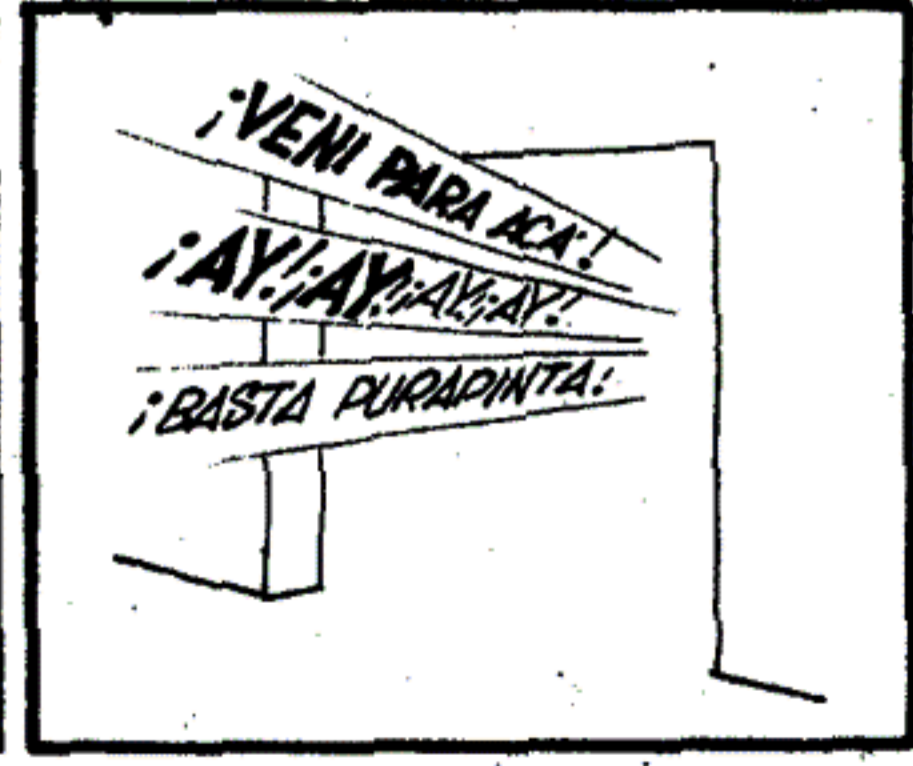



TECNO-CIENCIA-FICCIÓN

# ROBERTO

EL AYUDANTE DEL PROFE

por DOL



## "BOMBA ATÓMICA SOBRE LA ISLA"

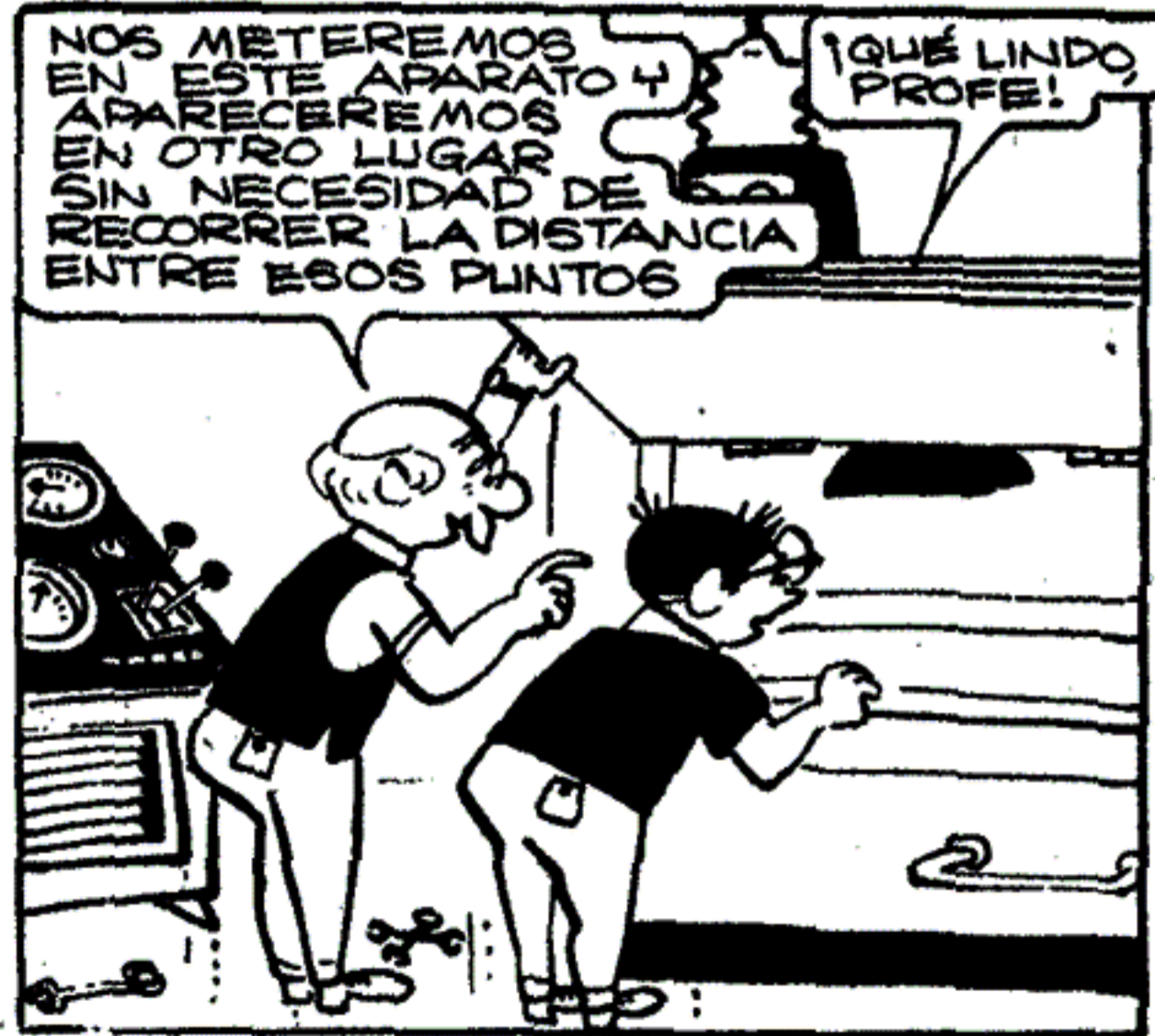



















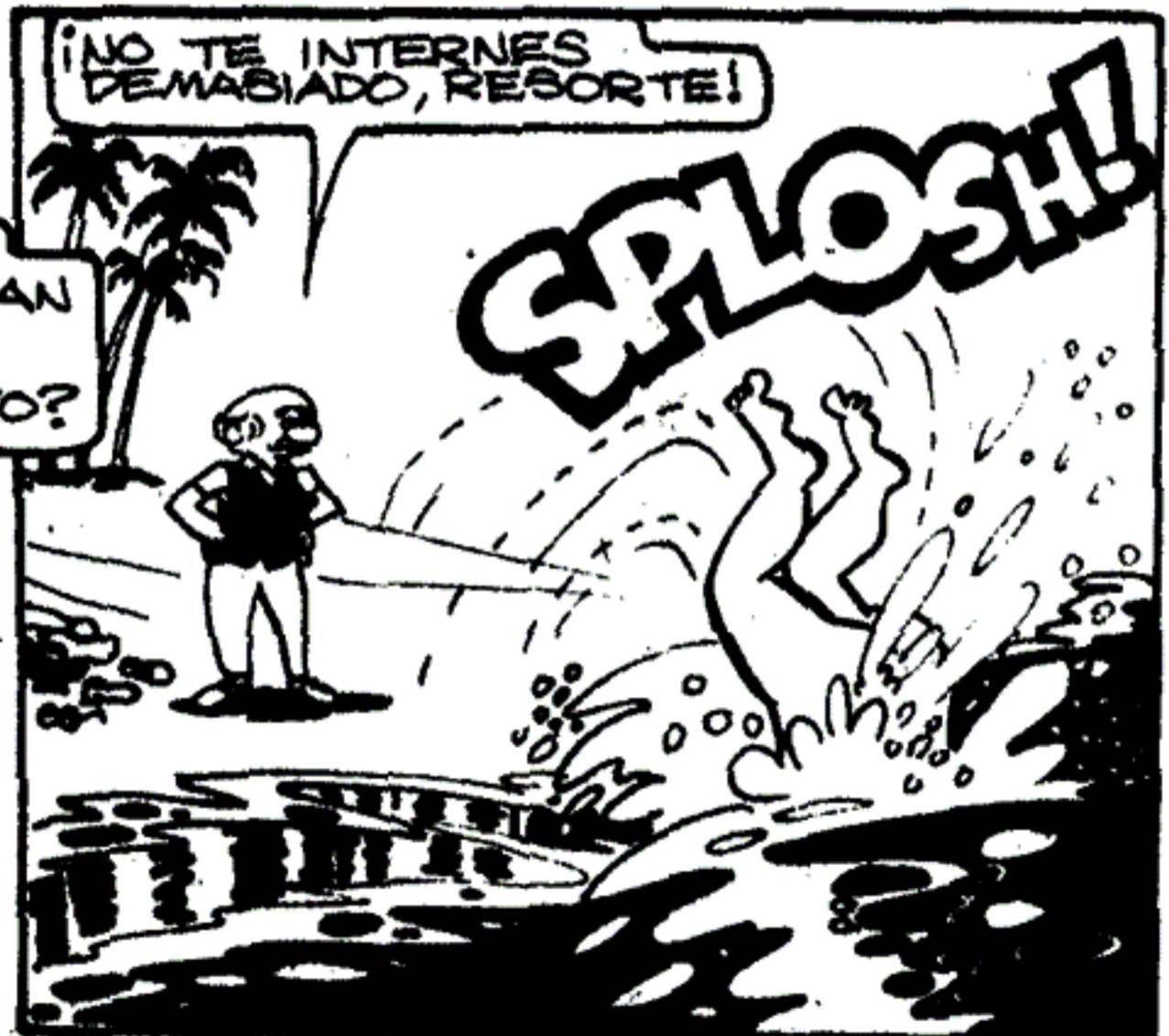





PROFEE... MIRE LO QUE ENCONTRE... UNA ESTRELLA DE MAR



ME LA LLEVARÉ DE RECUERDO...

¡HERMOSO EJEMPLAR!



¡QUE LUGAR MARAVILLOSO! LÁSTIMA QUE NOS IREMOS TAN PRONTO



YA SE ESTÁN POR CUMPLIR LAS TRES HORAS

CON RAZÓN ME ESTÁ DANDO SUEÑO COMO ANTES... ES UNA EXTRAÑA SENSACIÓN UAAAHH!!



SE DURMIÓ UAAAHHH! ME PARECE QUE HO LO SIGO UAAAAH!!



¡DESPIERTA, MUCHACHO!... Y ABRE LA PORTEZUELA, YA ESTAMOS EN EL LABORATORIO

¿EH? DEJEME DAR OTRO BANITO, PROFE... ULP! UG!



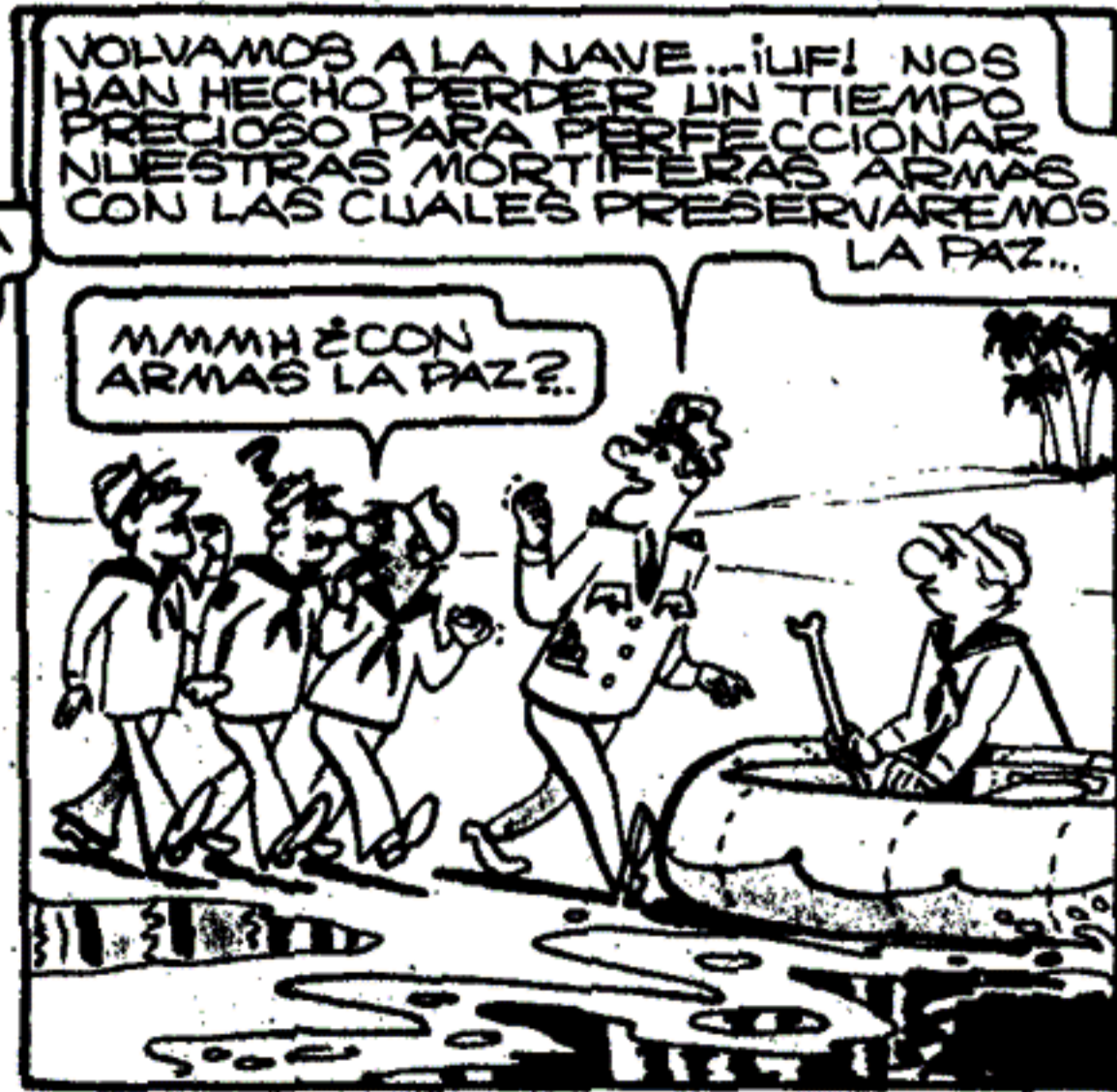











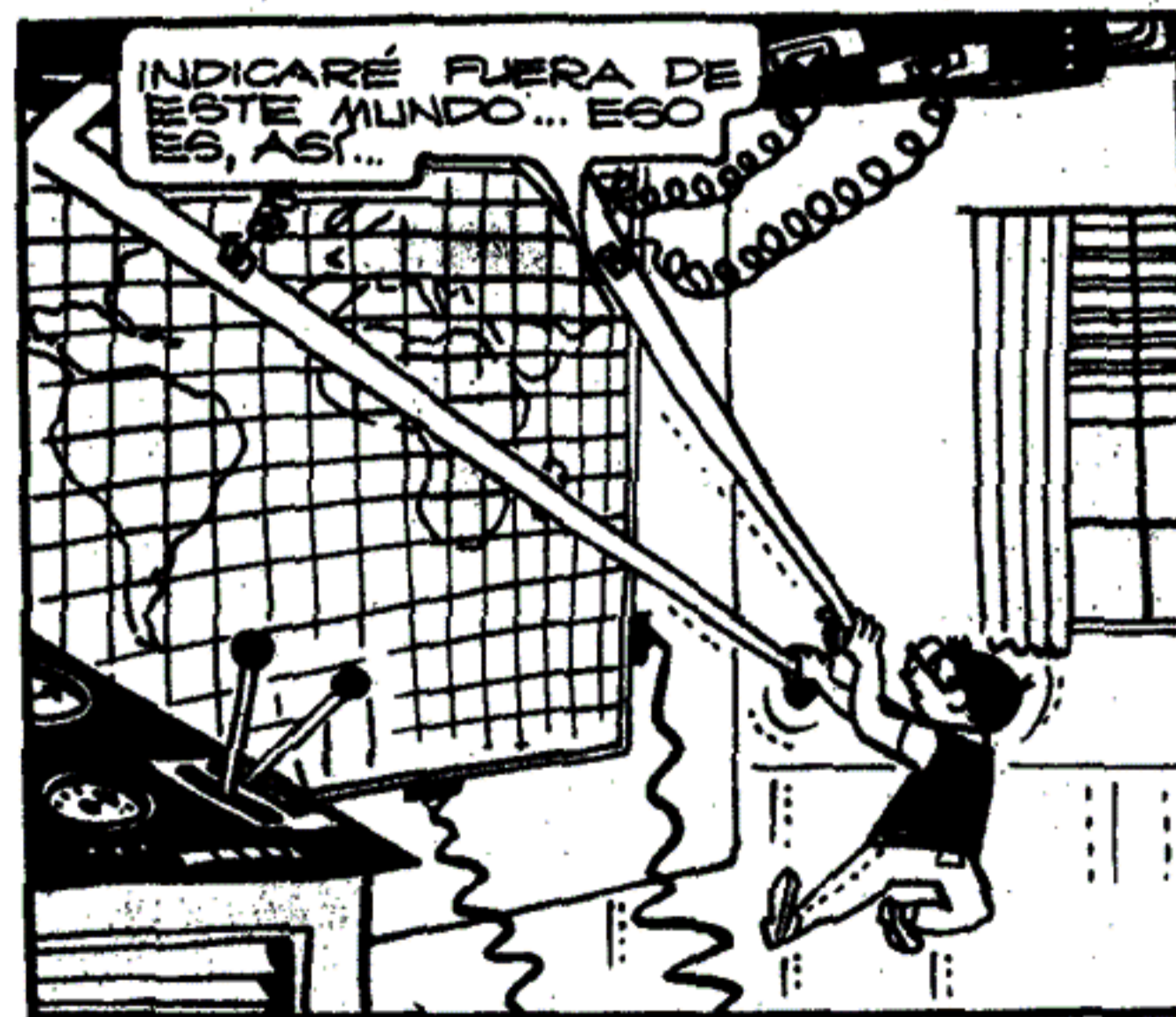





¡SI SE ENTERA EL PROFE ME COME!



YA FUNCIONA EL APARATO, DENTRO DE UNOS SEGUNDOS ESTARE A MILLONES DE KILOMETROS DE AQUI... ¡MAS RAPIDO QUE LA LUZ!

ZUM!  
ZUM!



¡UG! ¿DÓNDE ESTOY? ¿ESTARE EN OTRO MUNDO?



¿DOS LUNAS? ESTO NO ES LA TIERRA... ¡LO HE LOGRADO!



¡QUE AIRE EXTRAÑO! ¡UF! CASI NI PUEDO RESPIRARLO... ¡UG! ¡MI CABEZA!



¡OH! NI LA FUERZA DE GRAVEDAD ES LA MISMA! CON EL ESFUERZO NECESARIO PARA DAR UN PASO, HE DADO UN SALTO



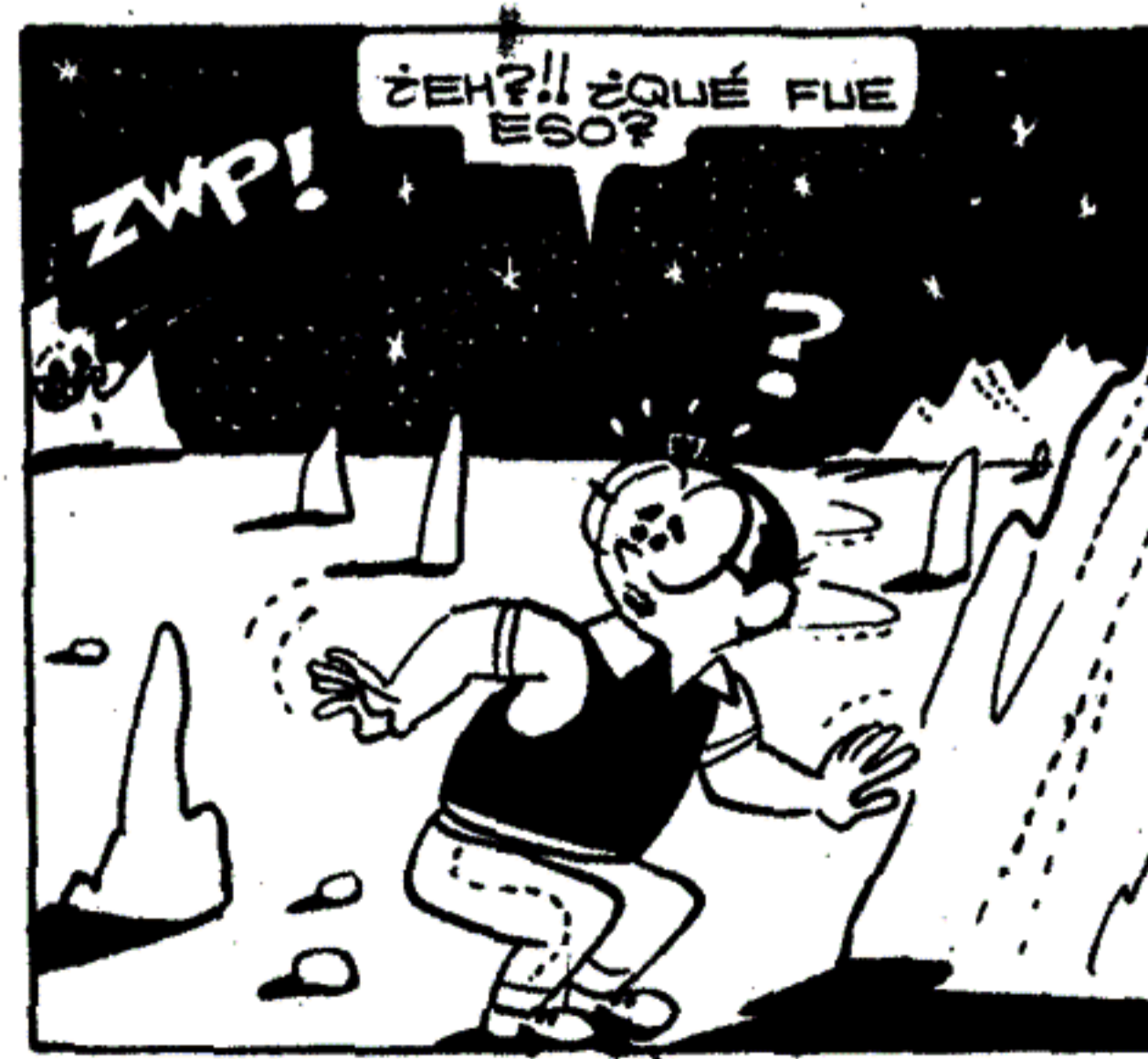



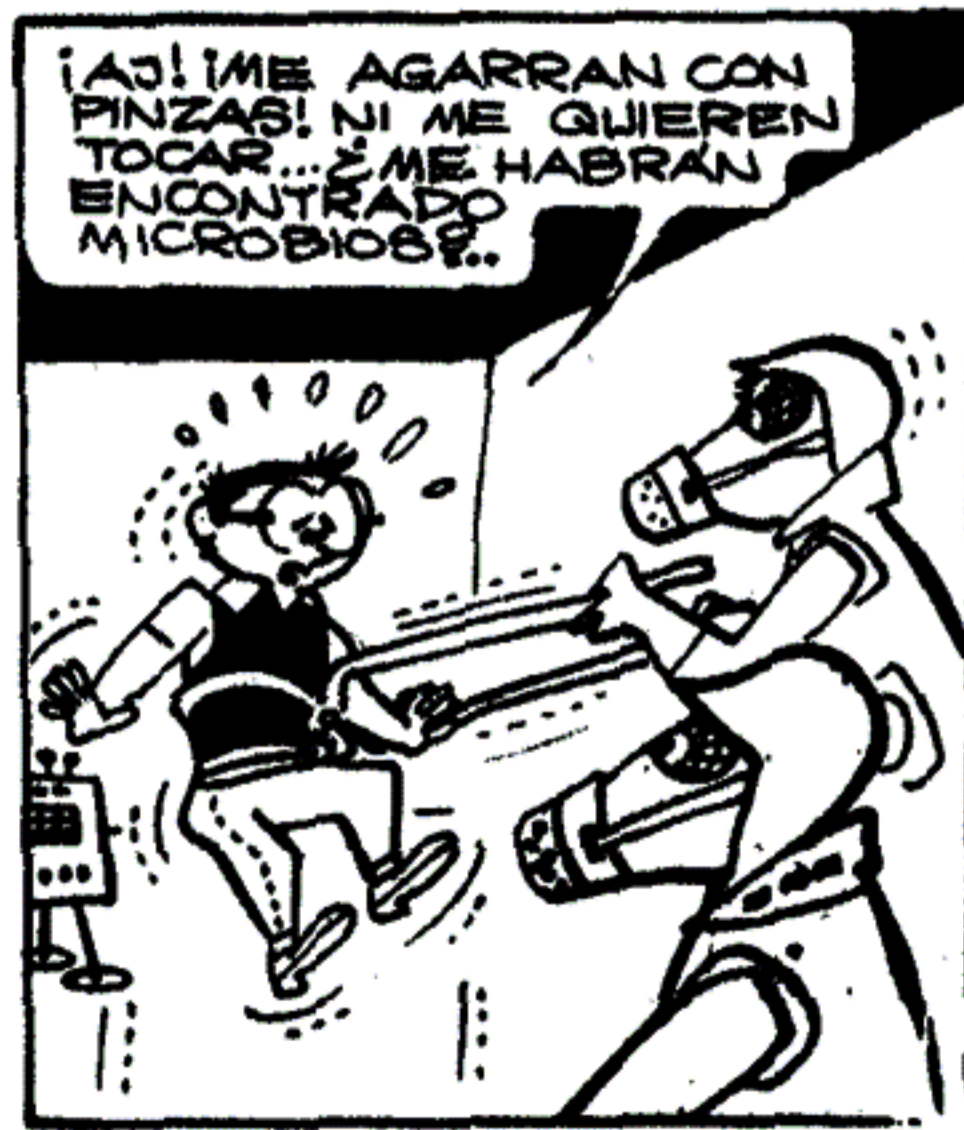
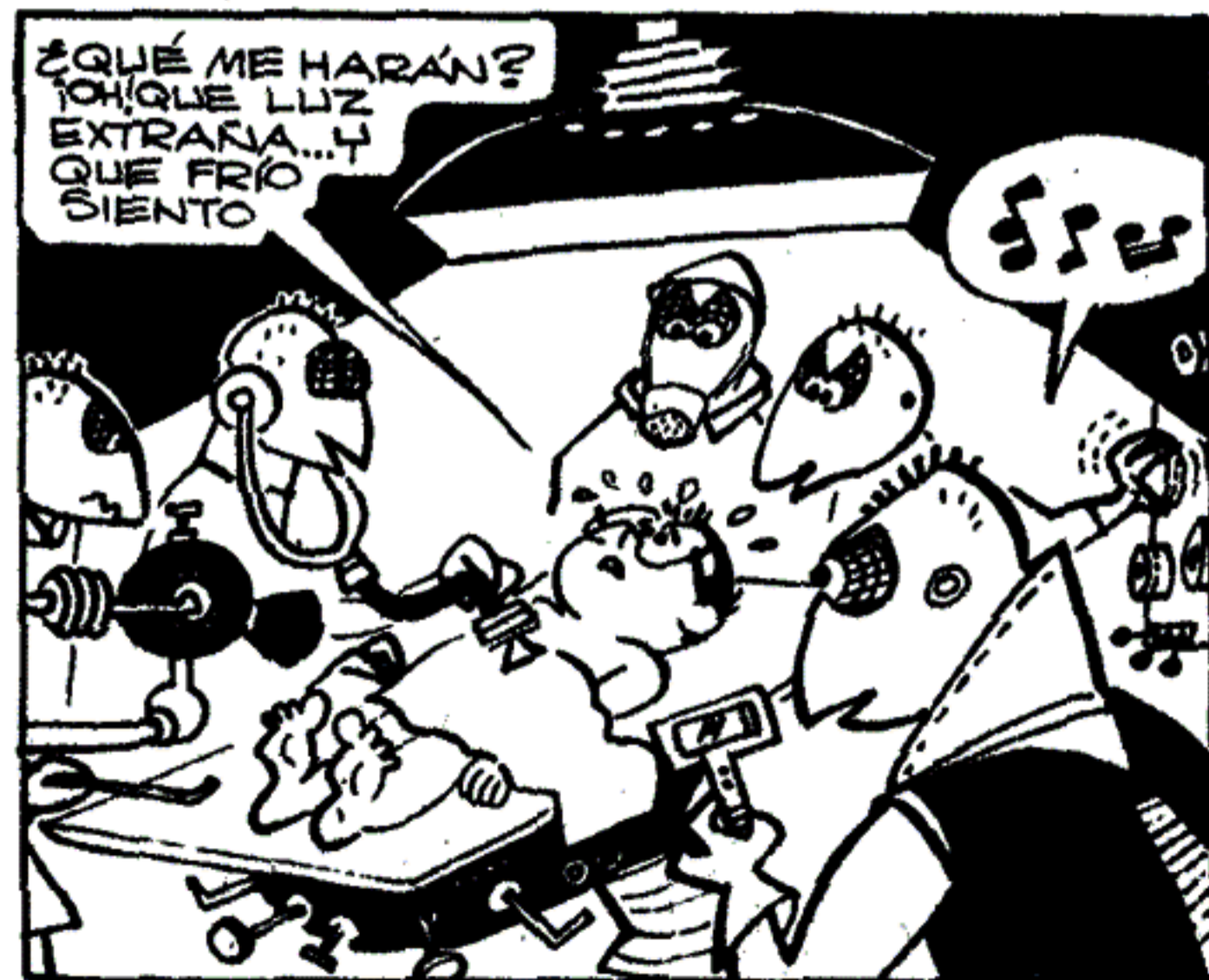













# LAS PAGINAS DE RESORTE

## ELECTRO - ORGANO

CON este órgano de ocho teclas podremos interpretar toda clase de melodías. Su construcción es facilísima y los que no se animen a hacer las teclas pueden colocarles botones de timbre, pero les aconsejo hacerlas, porque queda "más instrumento". Como podemos observar en los dibujos, las teclas van perforadas todas iguales y se les pasa un eje común de alambre grueso; la llave de corte de corriente puede ser un botón común y el parlante, usen el que tengan. Hagan la cajita como

indico en el dibujo con todos los componentes en su interior y en la parte superior coloquen el teclado, observen que las teclas vuelven a su posición por las gomitas de la parte trasera.

Las pilas pueden ser DOS que nos darán TRES voltios, lo suficiente como para no aturdir ni molestar en casa.

Si les interesa esta clase de construcciones les daré una guitarra eléctrica, que los deleitará.

### MATERIALES

- 8 CAPACITORES 0.02  $\mu$ f. TUBULARES
- 1 RESISTOR 100.000 ohm  $\frac{1}{4}$ W
- 2 o 3 PILAS DE  $1\frac{1}{2}$  VOLTIO
- 1 TRANSISTOR 2N 109
- 1 TRANSFORMADOR MINIATURA PRIMARIO DERIVACION CENTRAL 500 ohm, SECUNDARIO 3,2 ohm
- 1 ALTOPARLANTE 3,2 ohm 2 PULGADAS
- 1 LLAVE UNIPOLAR
- MADERITAS, TORNILLOS, CABLE, GOMITAS ETC. ETC...

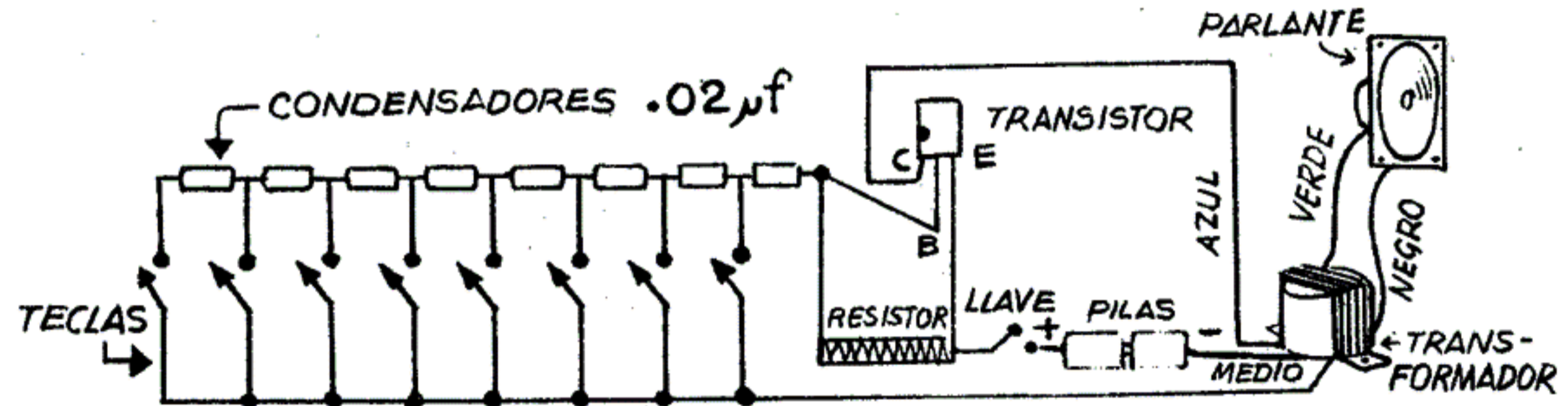



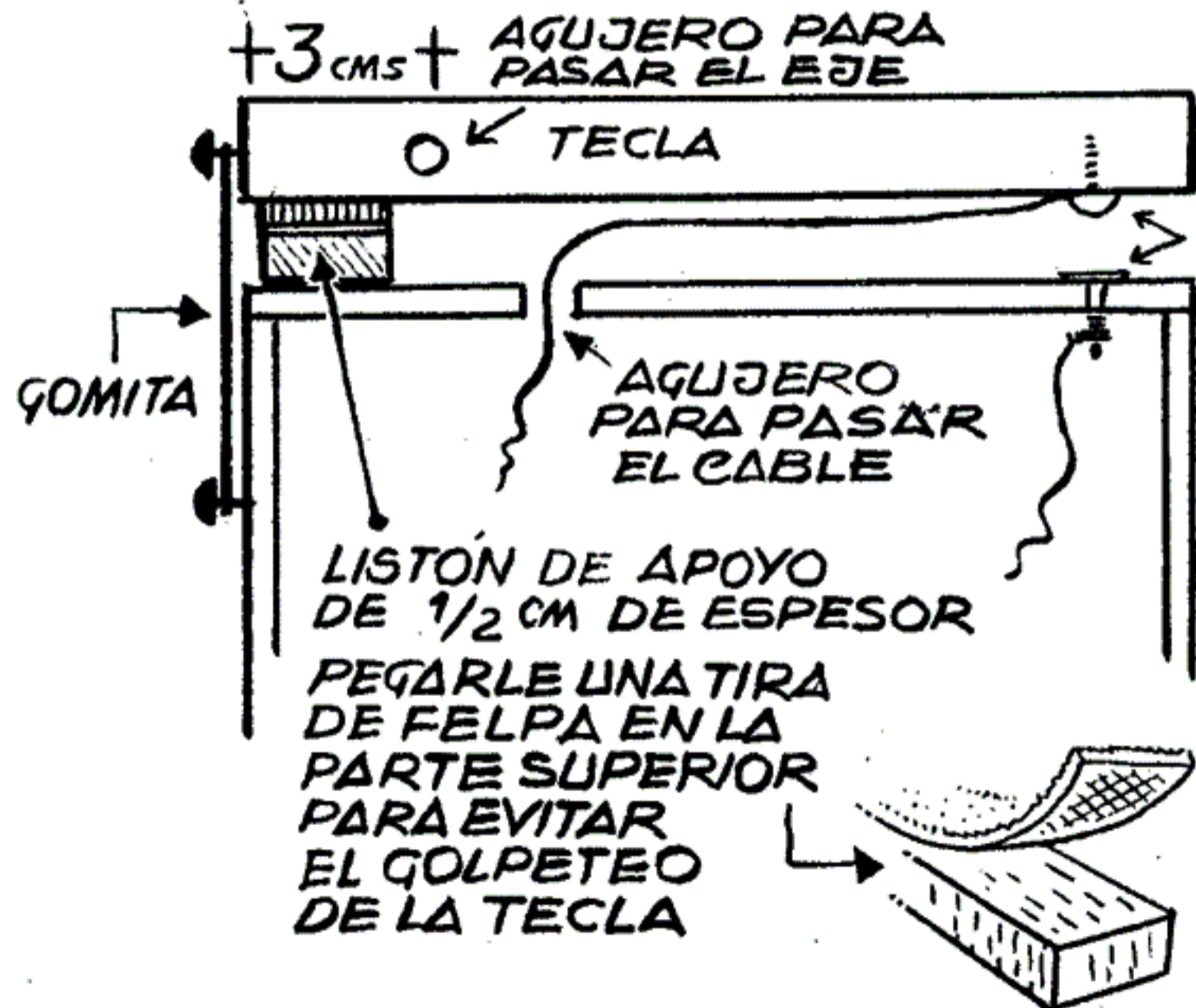
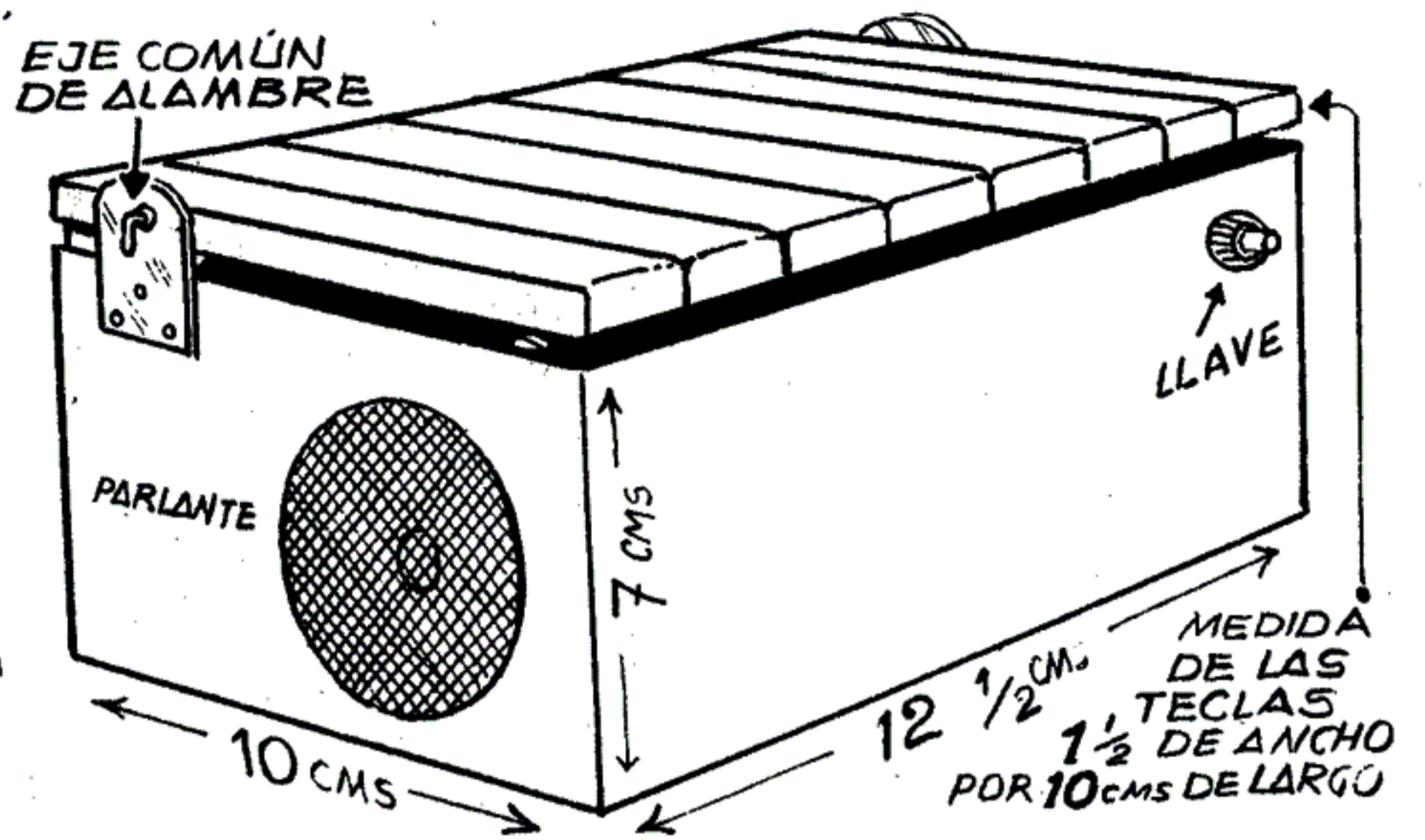
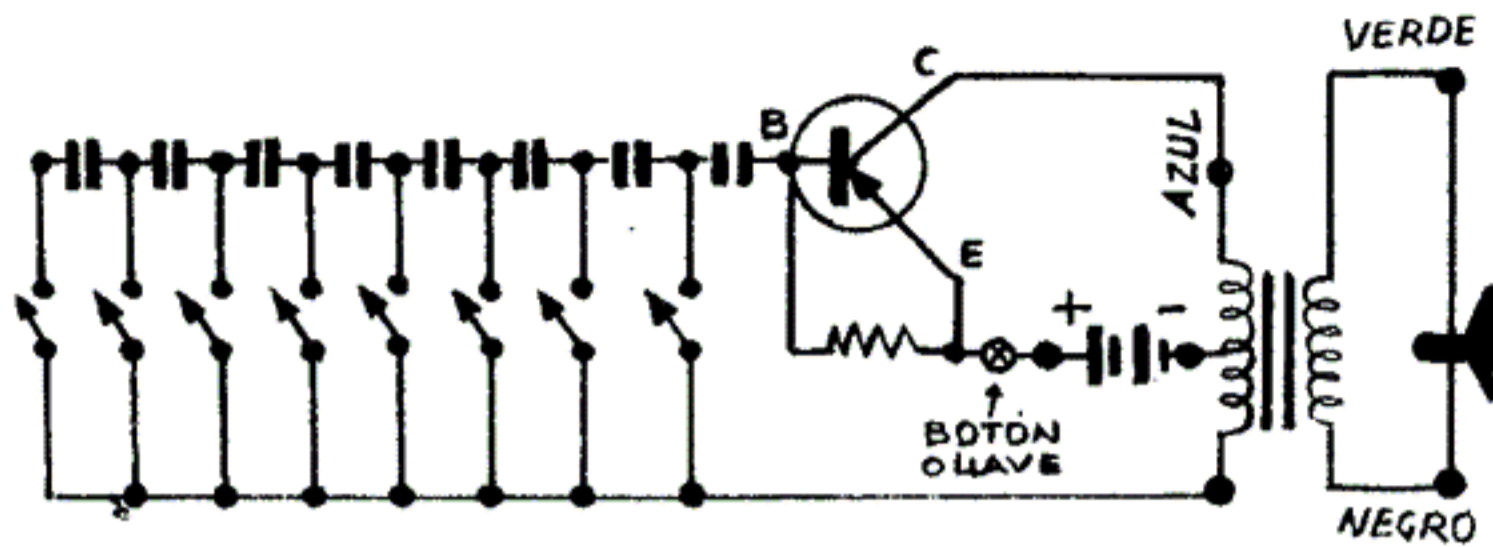

CONTACTOS,  
DOS TOR-  
NILLOS DE  
BRONCE

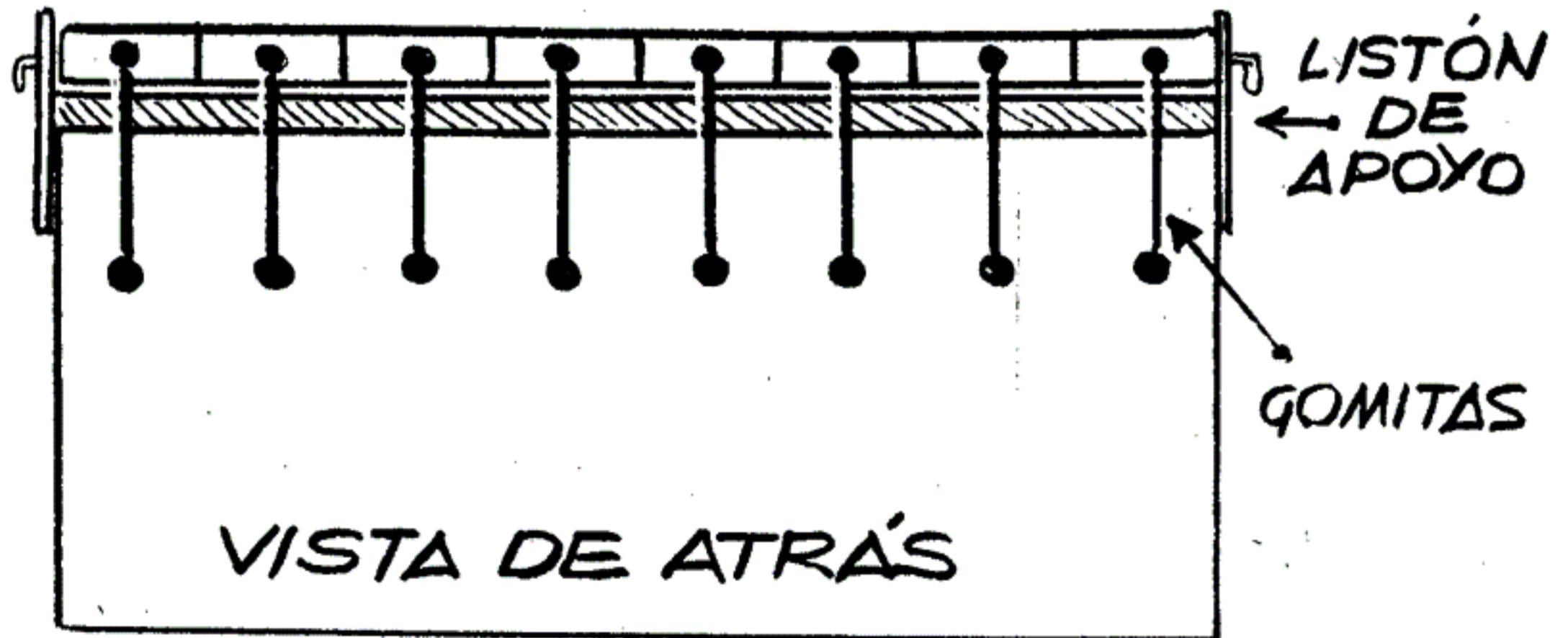

VISTA DE ATRÁS



# encuadernación

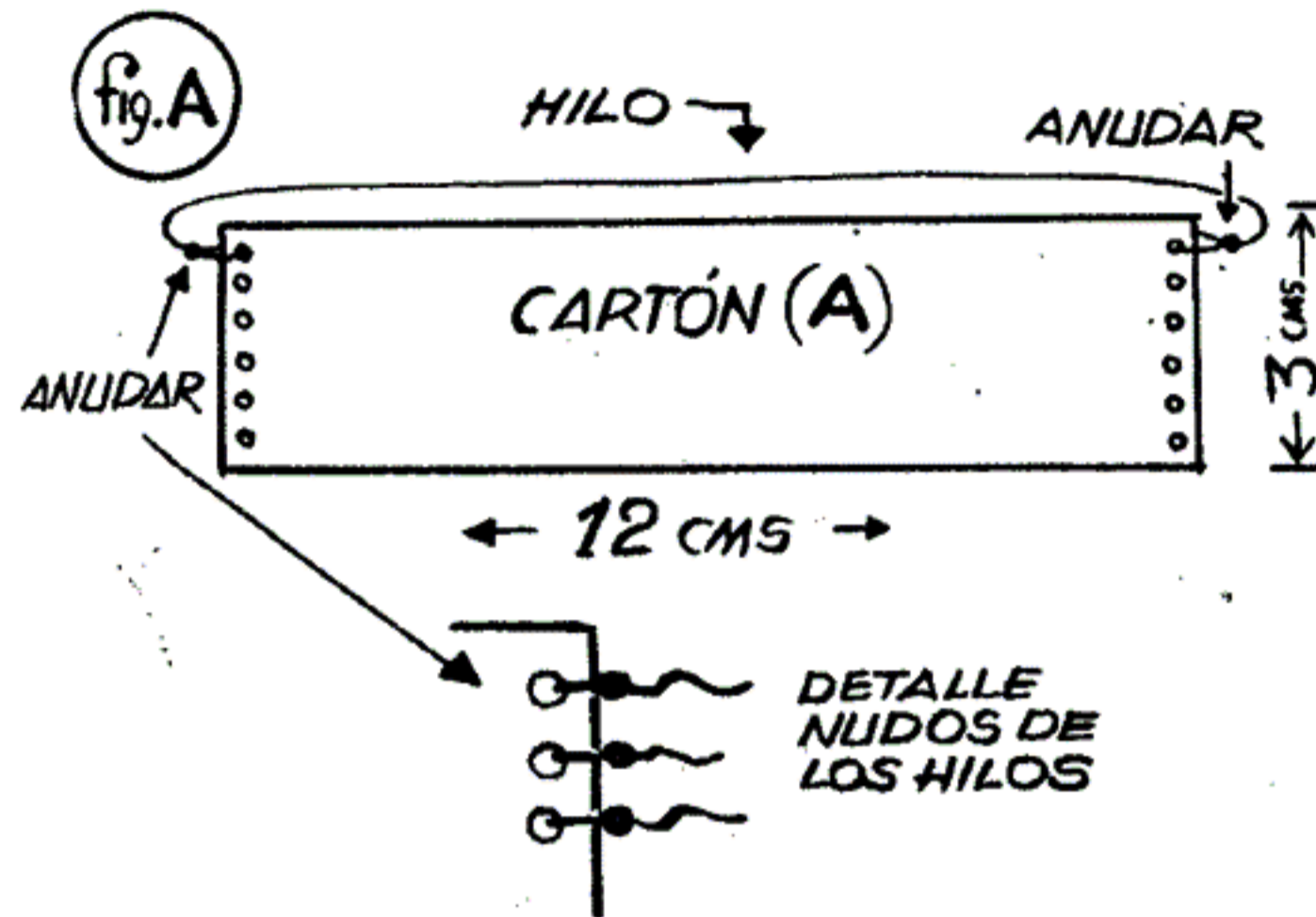

EL CARTÓN (A) CON LOS HILOS  
PEGARLO SOBRE OTRO CARTÓN (B) DE 3 X 14 CMS

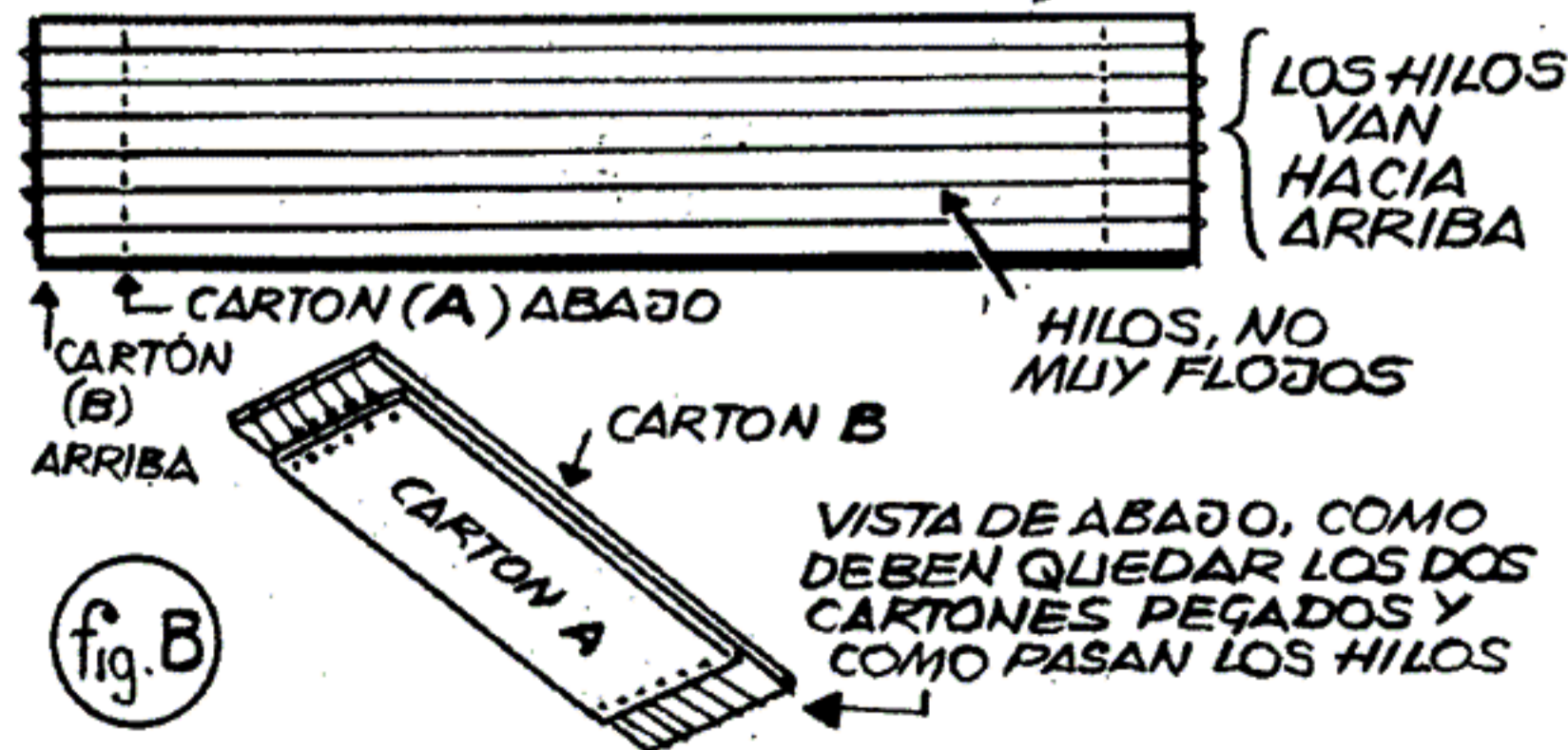

**M**UCHOS son los chicos que me piden alguna idea para poder encuadernar la revista, aquí les doy una muy sencilla y además con la ventaja de sacar los ejemplares en cualquier momento, sin ningún problema. Si nos fijamos en los dibujos, vemos que sólo están tomados por el centro de la revista y son fáciles de sacar.

Comenzaremos cortando un cartón fuerte, con las medidas indicadas en la Fig. A, al que le haremos seis agujeritos en cada extremo para pasar un piolin (puede ser de nylon) o cualquier otro hilo. Luego cortaremos el cartón de la Fig. B que irá entre los hilos y el cartón A. Después ataremos seis hilos en el cartón A que irán bien holgados como para dejar pasar el cartón B y las revistas.

Como ustedes pueden observar, encuadernaremos 6 revistas por tomo. Una vez pegados estos dos cartones, cortaremos una cartulina gruesa o cartón como indica la Fig. C y pegaremos en el centro los cartones A y B (LOS

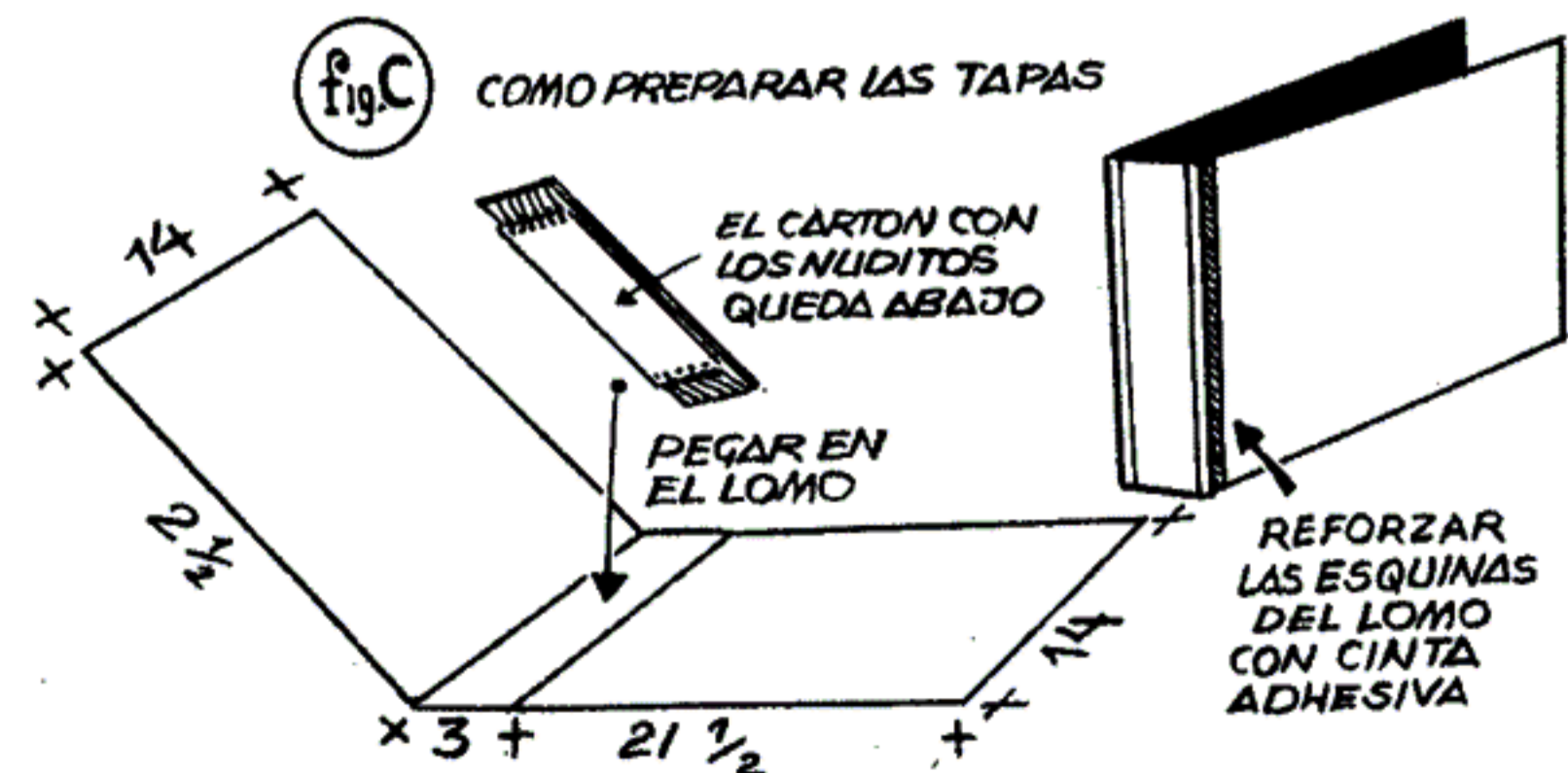



# de la revista "LUPIN"

HILOS DEBEN QUEDAR HACIA ARRIBA Y EL CARTON CON LOS NUDITOS QUEDA EN SANDWICH ENTRE EL LOMO Y EL CARTON B). El resto es muy sencillo; sólo tenemos que tomar cada revista e ir las colocando de tal forma que el hilo las tome por las páginas centrales o sean las que tiene el ganchito.

También les doy la idea de reforzar las esquinas del lomo con alguna tira adhesiva y si quieren pueden cubrir el exterior del tomo con algún papel decorativo de los muchos que hay en las papelerías. Como último detalle indiquen en el lomo el año y los números de las revistas, como así también un índice con los planitos que ellas contienen.

Les sugiero hacer dos tomos por año, uno de enero a junio y otro con las revistas de julio a diciembre. Con este sistema cuando deseen construir un avioncito u otra cosa, retiran del tomo esa revista donde está el planito correspondiente y una vez terminada la construcción la vuelven a colocar en él.

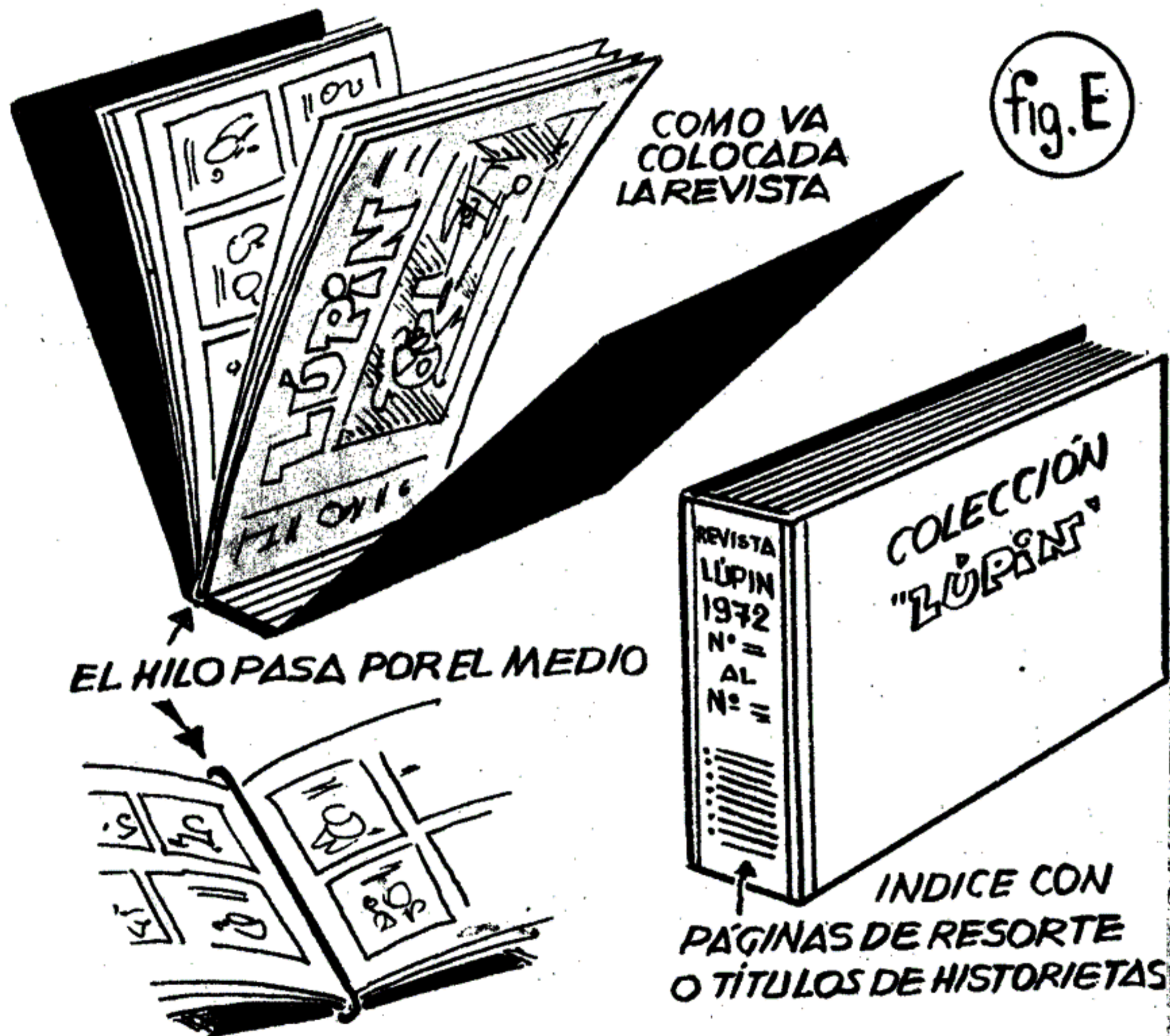



Estas son algunas de las ventajas que le ofrece la PRIMERA ESCUELA ARGENTINA DE DETECTIVES:

- No cobramos derecho de inscripción o de matrícula.
- La Escuela permanece abierta todo el año.
- No se requiere experiencia previa alguna.
- El texto de las lecciones es simple y ameno, incluyendo las técnicas más modernas de la investigación.
- Las lecciones están redactadas en forma clara sencilla y directa y nuestro Cuerpo de Profesores vigila el desarrollo de sus estudios y aprendizaje, allánandole cualquier dificultad.
- El curso lo sigue a usted, donde quiera que fije su domicilio.

**DECIDASE  
HOY MISMO**

**INGRESE AL FASCINANTE MUNDO DE LOS**

# **DETECTIVES**

Déjenos capacitarlo para esta apasionante y provechosa actividad. Sea un aliado de la JUSTICIA y la VERDAD. Gane prestigio, honores y dinero, con la profesión del momento y del futuro, sin distinción de sexo ni límite de edad.

- Nuestra Institución, fundada en 1953, mantiene una reserva absoluta sobre toda la correspondencia que recibe y envía.
- Aprenda en su casa, sin problemas de horarios. Los cursos son por correo.



**PRIMERA ESCUELA ARGENTINA DE DETECTIVES**

**Diagonal Norte 825 - 10º Piso - Buenos Aires**

Nombre y Apellido .....

Domicilio .....

Localidad ..... Prov. ....

**GRATIS  
SOLICITE  
FOLLETO**



# barriletes vs. cohetes

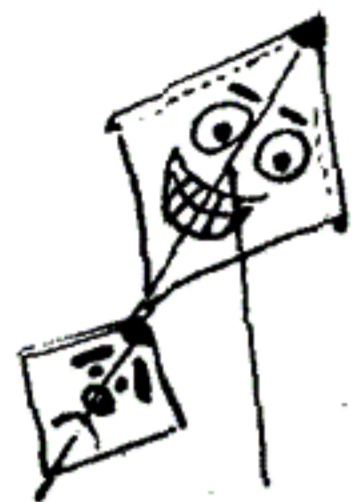

EN TAMDEN

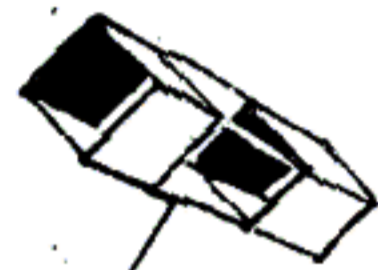

CAJON



"KYTFOIL"  
CON SU MANGA  
DE ESTABILIZACIÓN



PAJARO



INFLABLE

**N**O se asombren por el título de esta nota, pero al cabo de muchos años de leer la correspondencia que llega a la revista, he notado con asombro la ignorancia en que se encuentra la juventud respecto a los barriletes que han dejado de ser sólo un juego; los científicos los utilizan cada día más en sus múltiples tareas.

Siempre recibimos cartas pidiendo que les demos planos de cohetes para transportar algún instrumento de medición o alguna cámara fotográfica. Si bien es cierto que para salir de la atmósfera y viajar a otros planetas el cohete es por el momento insuperable (aunque esa no es la clase de cohetes que un jovencito puede disponer) en cambio para las tareas que nos piden, los barriletes lo superan tanto en precio como en altura, tiempo de vuelo y carga útil. Tengan en cuenta que para alcanzar durante unos segundos una altura de más de mil metros, el cohete gasta unos cuantos cientos de pesos, en cambio un barrilete celular o tipo delta, sobrepasa los mil metros y mantiene instrumentos y cámaras durante horas a esa altura.

La revista Lupin ha publicado barriletes de alto vuelo, tipo delta y tipo celular, que vuelan muy bien y son capaces de transportar instrumentos a más de mil metros de altura y cuestan muy pocos pesos hacerlos.

Lo que ocurre es que la mayoría de los chicos están acostumbrados a construir toscos barriletes, con pesadas colas; en estos

últimos años el barrilete ha adelantado muchísimo y ha dejado de ser sólo un pasatiempo. En alturas ha alcanzado más de diez mil metros, y es usado en muchos observatorios para estudiar la atmósfera, los barriletes mantienen antenas en la Antártida, los tipo delta se están usando como paracaídas, la NASA utiliza cometas para ajustar sus pantallas de radar para el reingreso de los astronautas a la Tierra. Como ven la utilización de los barriletes es cada día mayor y cumplen diversas tareas, desde regar las nubes con partículas para producir lluvias hasta para remolcar lanchas de pesca, como lo hacen en Portugal. Y para tener una idea de que el barrilete cada día se usa más, basta decir que en 1971 se calcula que en el mundo se vendieron 35 millones de ellos.

Hoy existen muchos tipos de barriletes. Podemos citar los de alto vuelo como los celulares y tipo delta; también los hay maniobrables, con dos hilos, que controlan la inclinación de las alas; los hay en forma de pájaros, otros son flexibles y también inflables, que no necesitan armazón, otros parecen trineos, colchones, paracaídas, etc., etc.

Para terminar les diré que la revista seguirá publicando barriletes de distintos tipos tanto de entretenimiento como el girolete y barrilecóptero como así también celulares y deltas y pronto publicará la construcción de una cámara fotográfica muy liviana que podrá ser usada en un barrilete o en un cohete.



ACROBATICO  
(MANEJABLE  
CON 2 HILOS)

ALGUNOS DE  
LOS PUBLICADOS  
EN LA  
REVISTA LUPIN

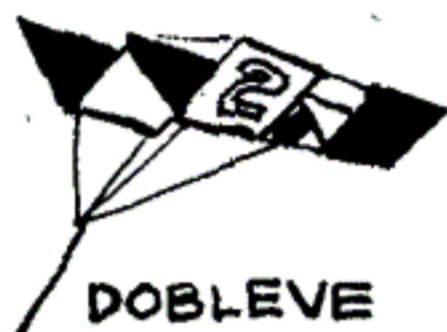

DOBLEVE



DELTA  
CON QUILLA

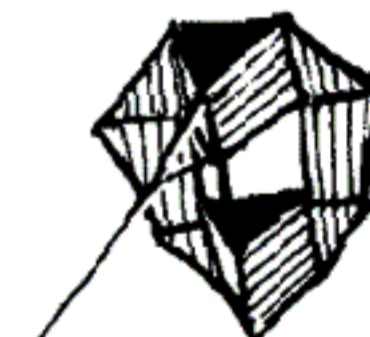

RASCANUBES



COMETA  
CON EFECTO  
DE DIEDRO



# AL Fenique

EL REY DEL  
MAYADA EN  
LOS RIOS LOTOS  
DE LA TIERRA HOY

"FUGARSE ES  
UN PROBLEMA"

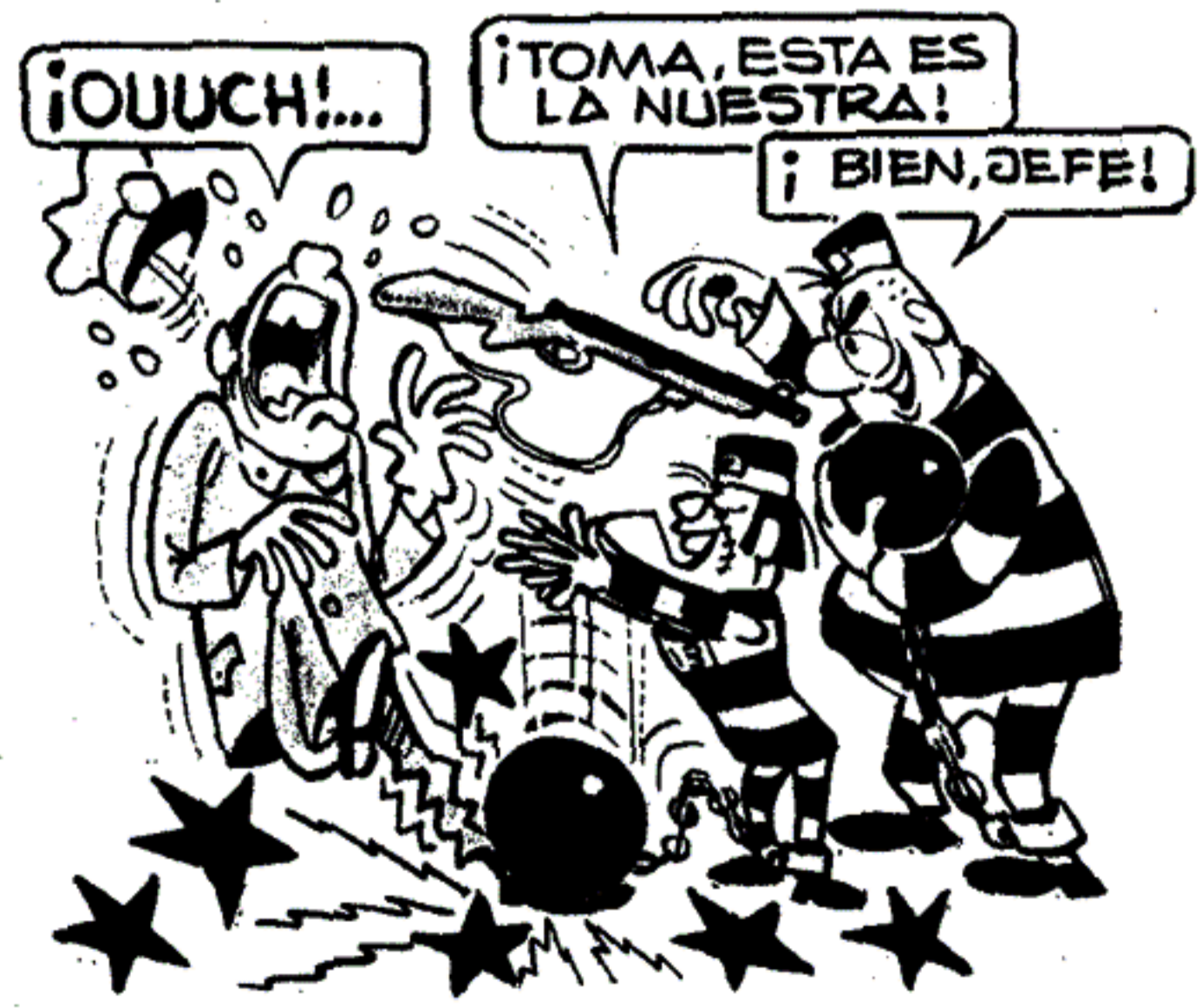







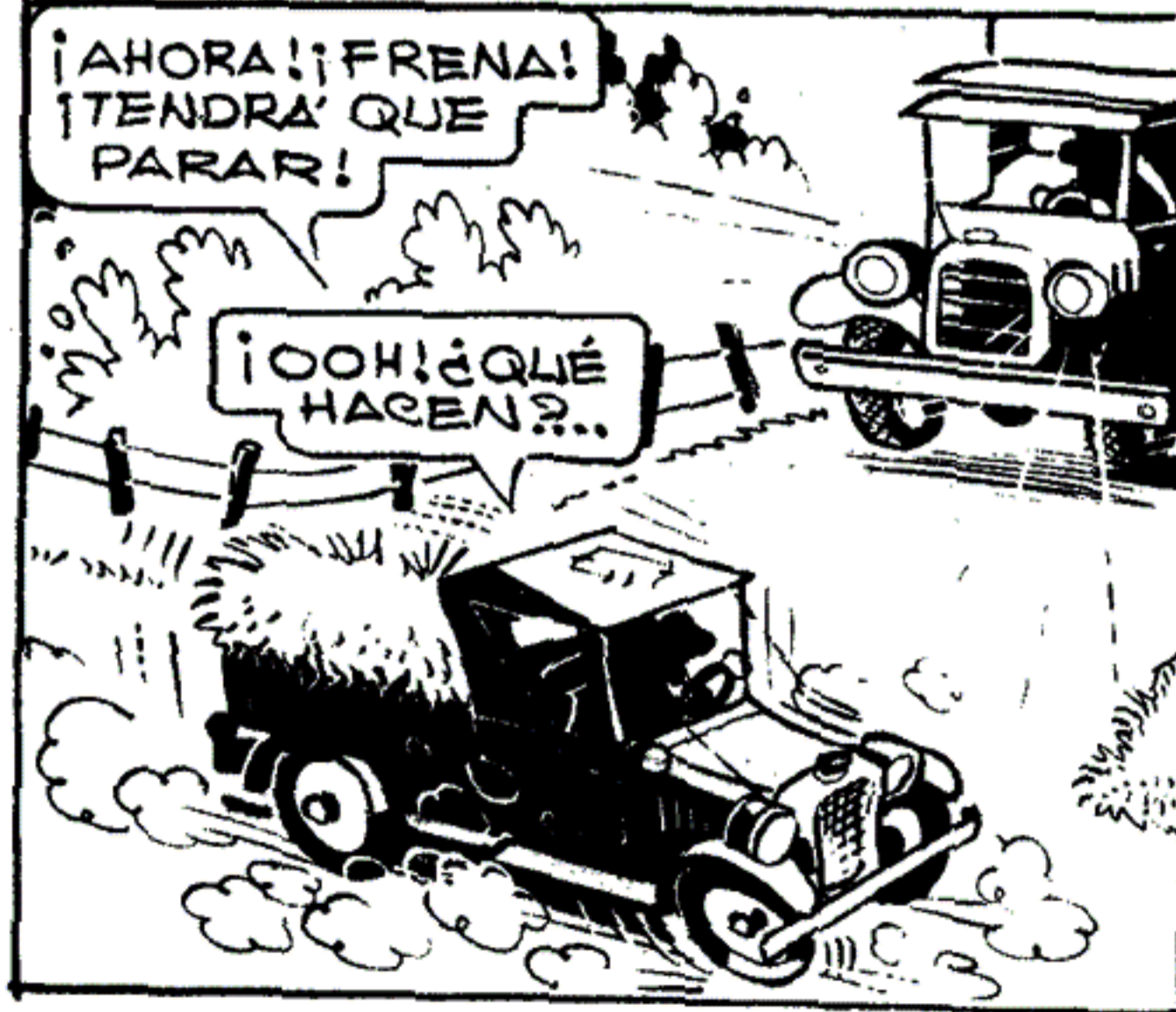
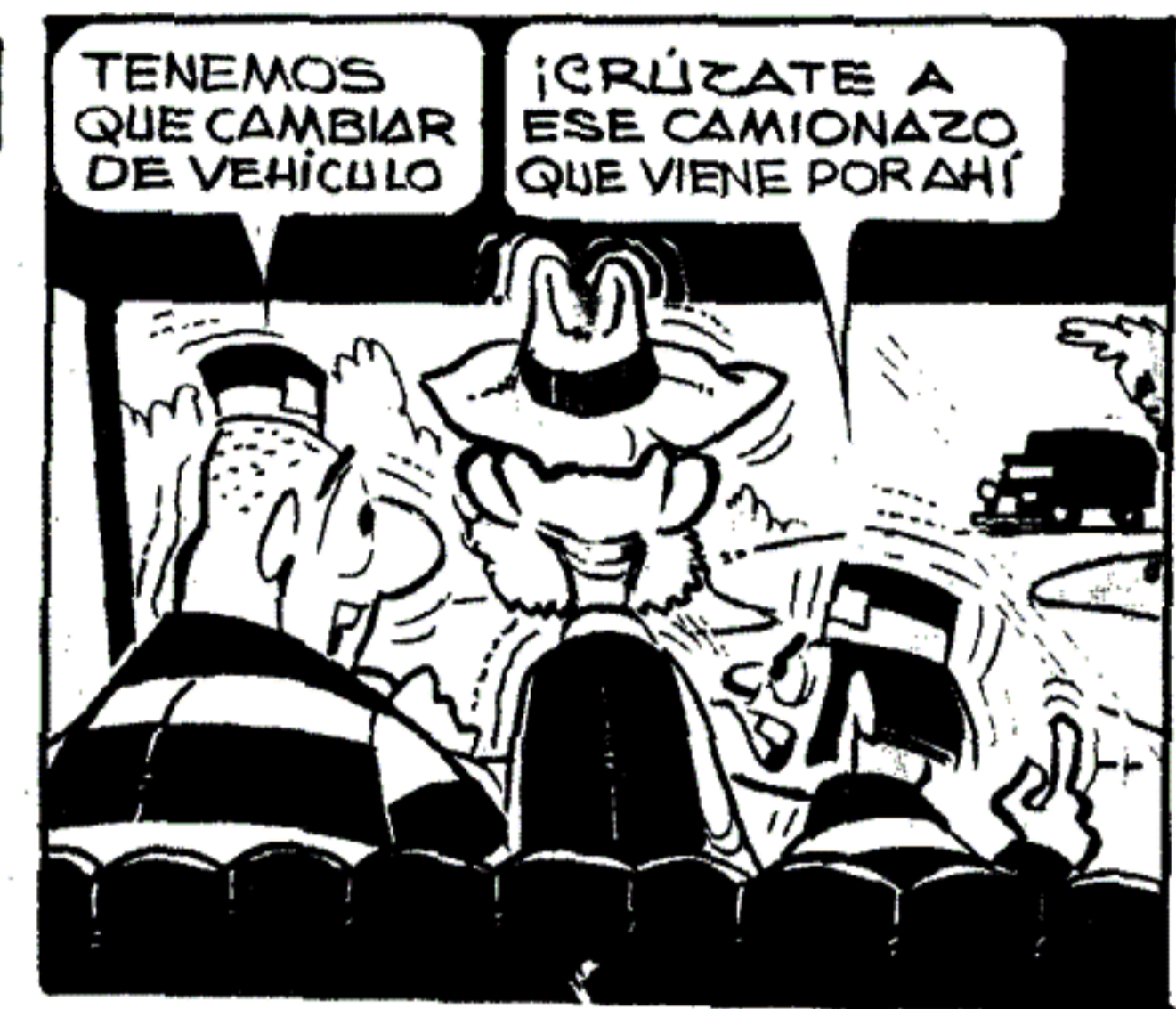



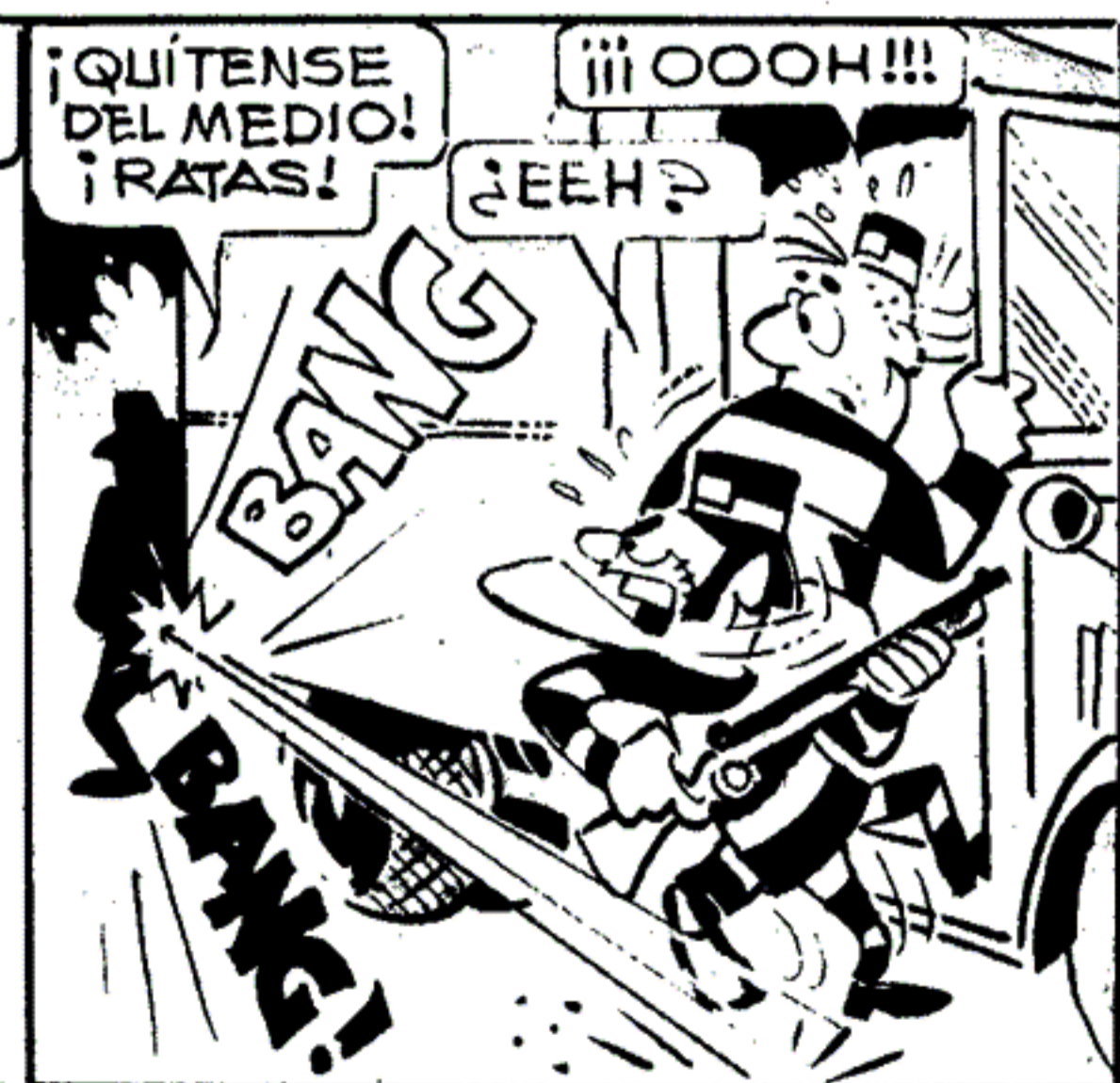







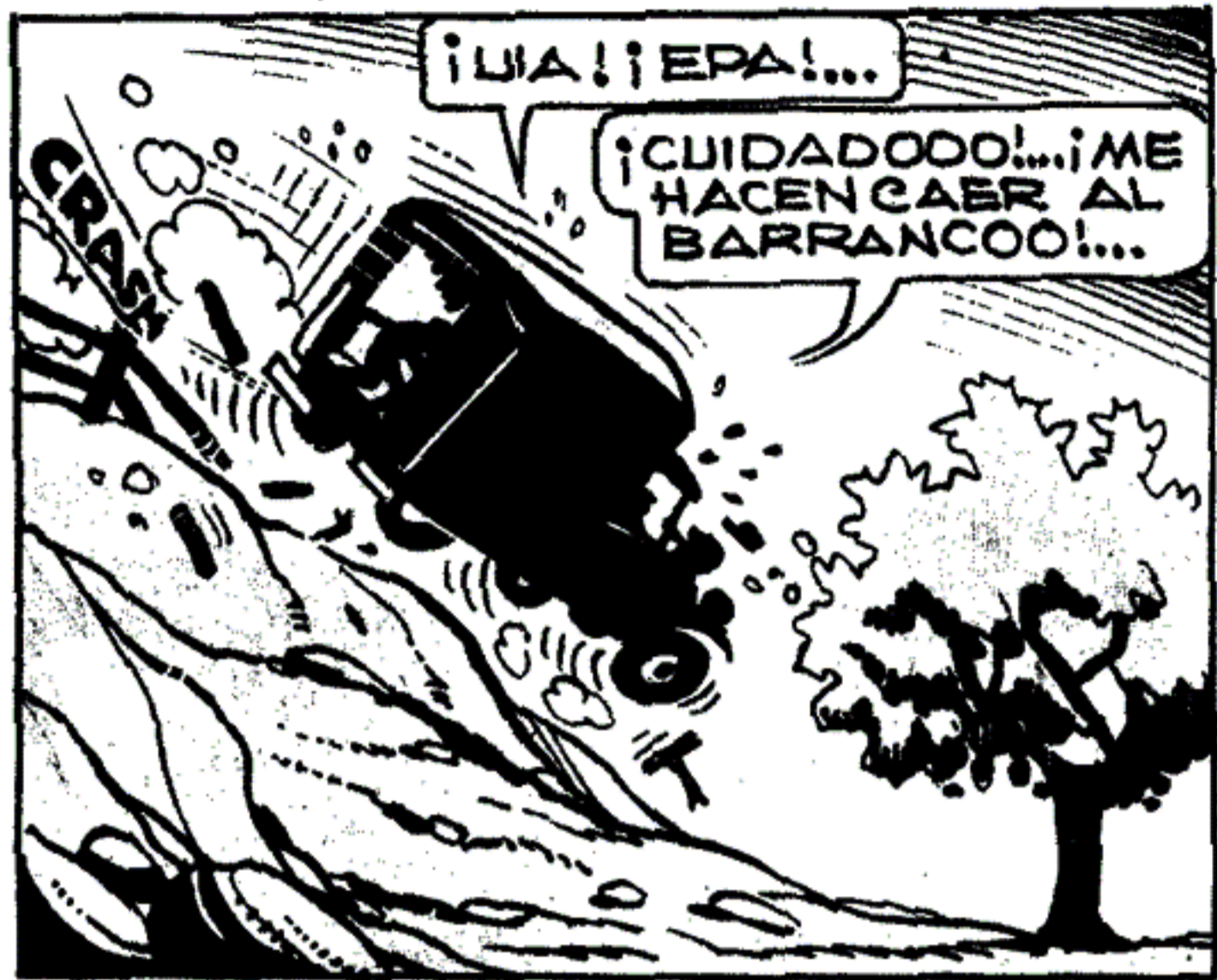

¡LUIA! ¡EPA!...

¡CUIDADOOO!... ¡ME HACEN CAER AL BARRANCOO!...



¡AIAA!... ¡AGÁRRESE! JEFE!...

¡SOCORROO!

¡EH!

¡OOOH!

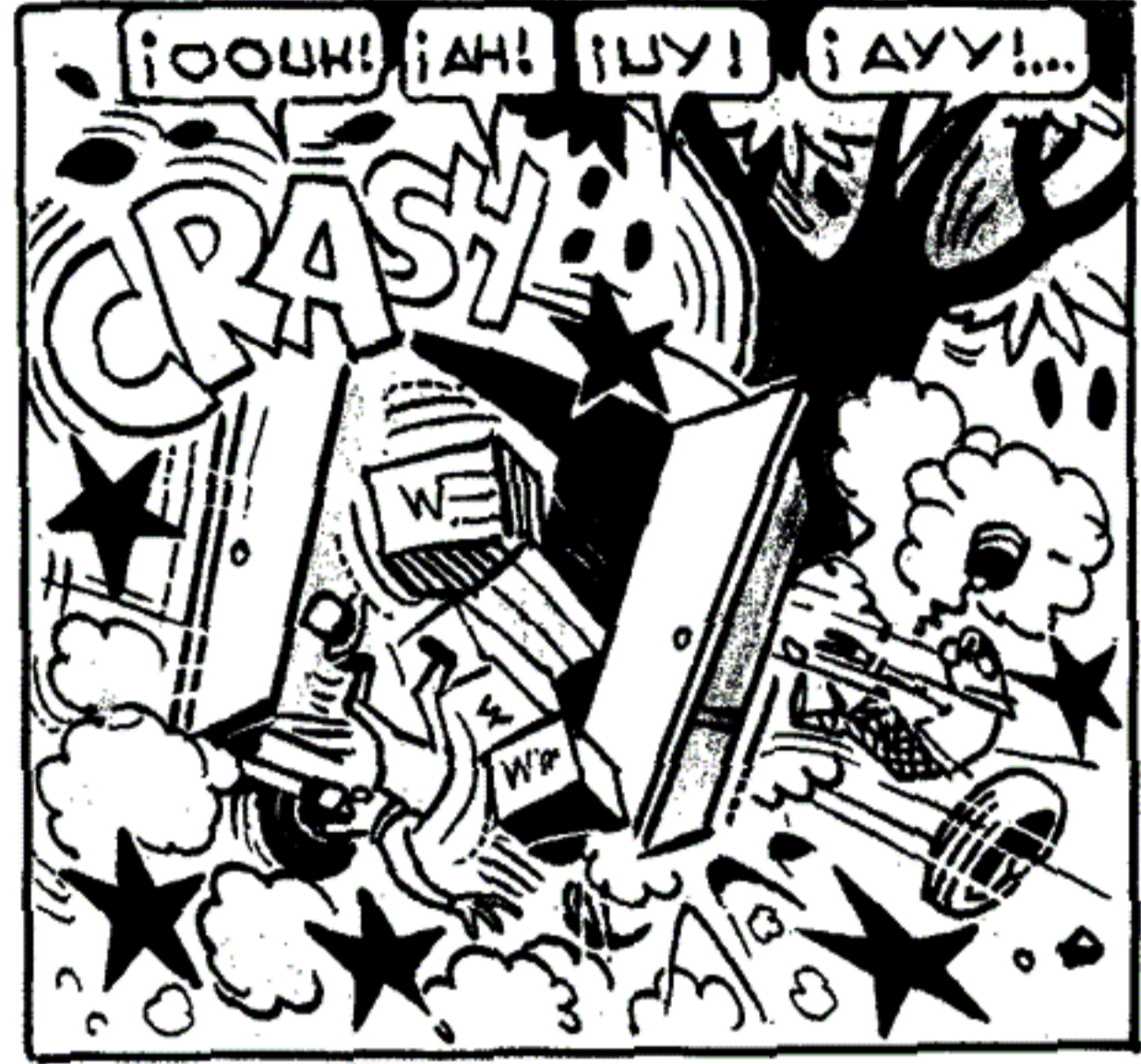

¡OOOH! ¡AH! ¡UY! ¡AYY!...

CRASH!



¡ALLÁ FUÉ LA COSA Y EMPEZARON A LOS BALAZOS!

NO HAN IDO MUY LEJOS... ¡BAJEMOS!



¡AHÍ ESTÁN! ¡MIREN, SON LOS CONTRABANDISTAS DE WHISKY! ¡BA! ¡CAZAMOS DOS PAJAROS DE UN TIRO POR PERSEGUIR A LOS EVADIDOS!...



¡QUÉ SUERTE, JEFE! ¿VIO? GRACIAS A NUESTRA INTERVENCIÓN NOS REBAJARON LA PENA...

¡BAH!

Guerrero

FIN



# PAGINAS DE RESORTE DE NUMEROS ANTERIORES

## PRECIO DE LAS COPIAS:

2 planitos e instrucciones \$ 2,50 (m\$n. 250.—)

3 planitos e instrucciones \$ 3,00 (m\$n. 300.—)

6 planitos e instrucciones \$ 5,50 (m\$n. 550.—)

(En estos precios está incluido gastos de envío)

Los pedidos a REVISTA LUPIN, Diagonal Norte 825, 3º P. Capital Federal. **COMO ENVIAR EL DINERO:** Unicamente remitir GIRO POSTAL (no se aceptan estampillas ni cheques bancarios) a nombre del señor Enrique Murga, indicando en papel aparte los planitos solicitados.

- |                                                                                  |                                                                                   |
|----------------------------------------------------------------------------------|-----------------------------------------------------------------------------------|
| 1 CAMARA FOTOGRAFICA                                                             | 11 AMPLIADORA                                                                     |
| 2 EPICOSPION (Proyector de vistas opacas, historietas, láminas, fotos, etcétera) | 12 PROYECTOR DE DIAPOSITIVOS (35 mm.) (con lámpara de proyección y condensadores) |
| 3 COMO REVELAR Y COPIAR FOTOS                                                    | 13 AVION CON MOTOR A GOMA                                                         |
| 4 PLANEADOR CON DOS TIPOS DE ALA                                                 | 14 YATE (LIGERO)                                                                  |
| 5 PILAS (sal común)                                                              | 15 MOTORCITO ELECTRICO                                                            |
| 6 TELESCOPIO                                                                     | 16 HECTOGRFO (Imprenta casera)                                                    |
| 7 RADITO EXPERIMENTAL                                                            | 17 KART (con motor a hermanito)                                                   |
| 8 INTERCOMUNICADOR Y MICROFONO                                                   | 18 UN RECEPTOR MUY SENCILLO                                                       |
| 9 MICROSCOPIO                                                                    | 19 AVION DE LUPIN (para volar)                                                    |
| 10 DOS RADITOS. UNA REGENERATIVA                                                 | 20 HOY LES ENSEÑO A AMPLIAR                                                       |
|                                                                                  | 21 PROYECTOR DE HISTORIETAS                                                       |
|                                                                                  | 22 PROYECTOR DE DIAPOSITIVAS (muy simple)                                         |
|                                                                                  | 23 PLANEADOR (sin madera balsa)                                                   |

**¡IMPORTANTE!** Solo hay existencia de los indicados en esta página.  
**NO PEDIR OTROS** aunque hayan sido publicados.

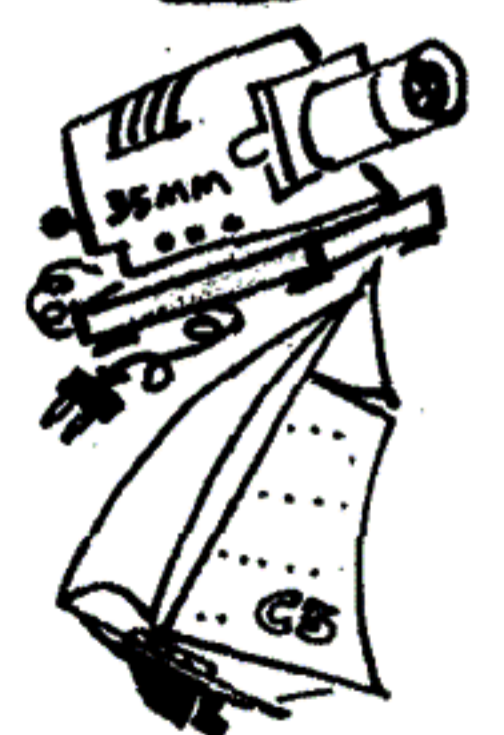
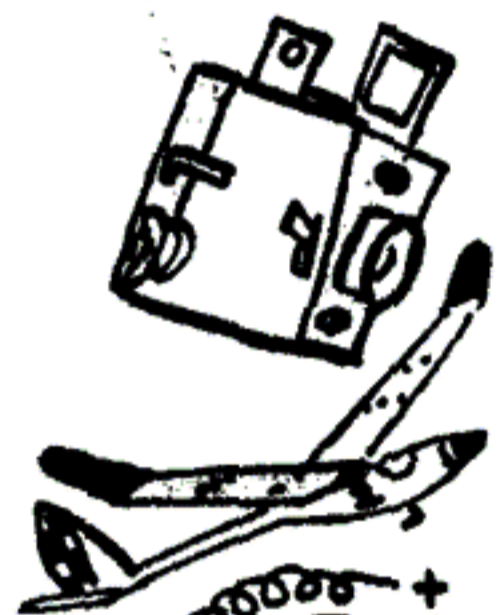
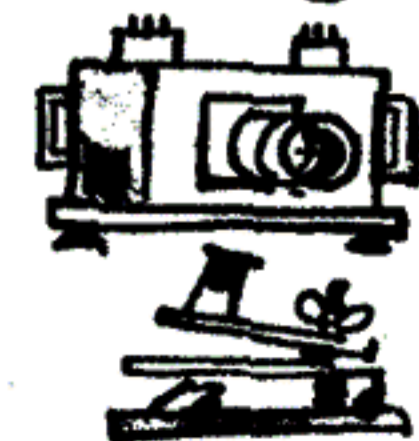
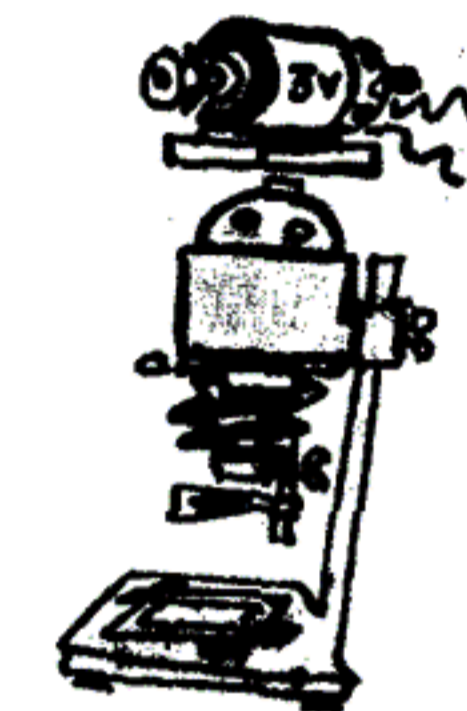



## LAS PAGINAS DE RESORTE

# CARRERA AEREA

**P**ARA hacer este juego no necesitarán ningún material costoso, pues todo lo podrán adaptar de maderas de cajones que la mayoría de ustedes seguramente tendrán en sus casas.

Este divertido juego consiste en la carrera de tres avioncitos que se deslizan por unos hilos impulsados por el declive y la vibración que cada participante produce al manipular su tecla.

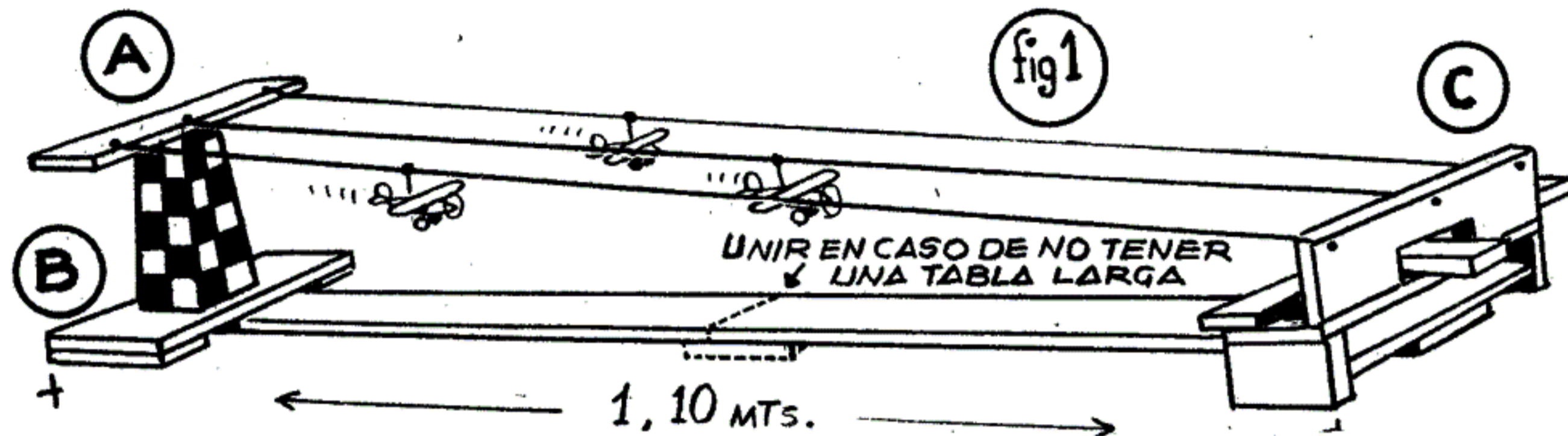

Comencemos por armar la pista de vuelo. En la Fig. 1 vemos todo el conjunto armado que lo hemos dividido en A, B y

C. La torre con su portahilos y su base la observamos en los dibujos A y B. Como pueden ver, la torre podemos hacerla toda de madera o simplemente hacer dos de sus lados, clavar todo y los dos lados faltantes los haremos de cartulina con los cuadros de colores (pueden ser negros y amarillos o rojos y blancos).

Las dos bases van unidas por una tabla de un metro y diez centímetros de largo (si no tenemos una tabla así, unamos dos pedazos); el ancho puede ser de ocho a diez centímetros.

La segunda base (es la que tiene las teclas) es la parte más difícil. Estúdiénla bien y noten que las teclas son las tres iguales y tocan en los hilos a la misma distancia; todas las medidas están bien indicadas.

Una vez terminada haremos los avioncitos y los colgaremos de los hilos; con-

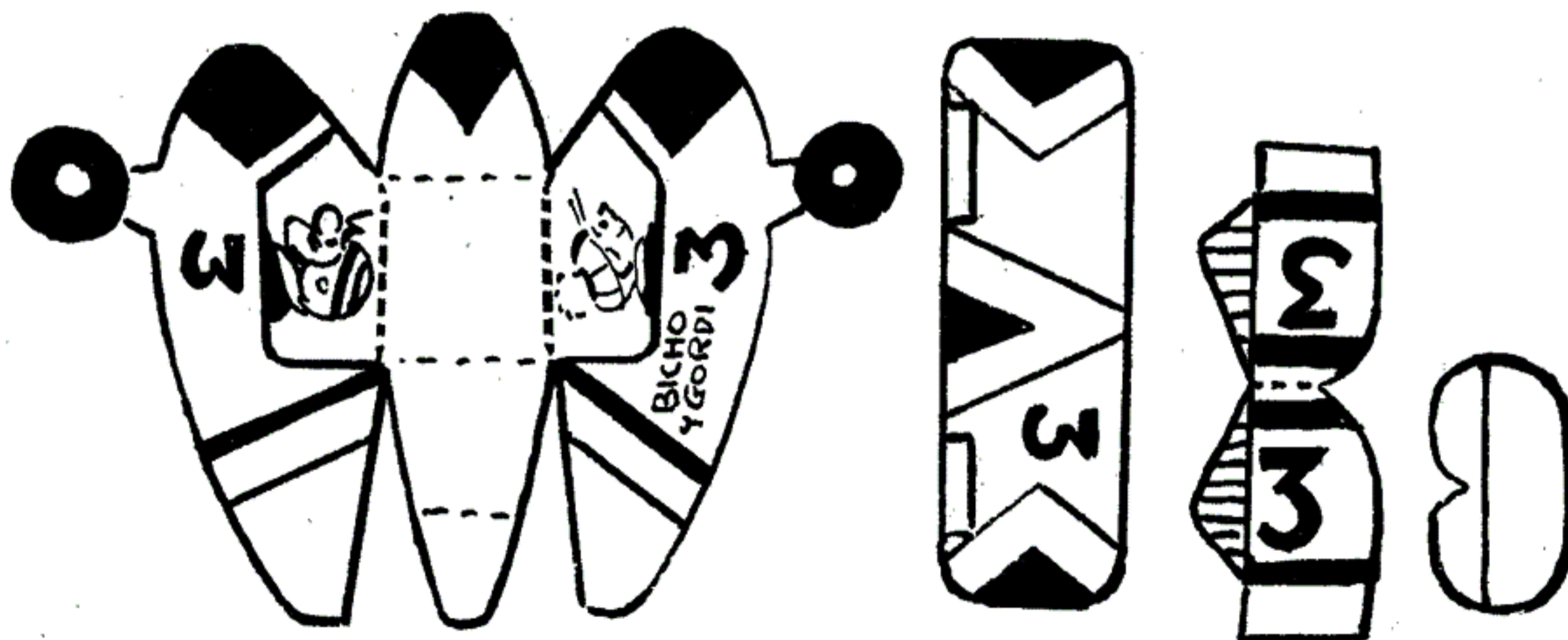



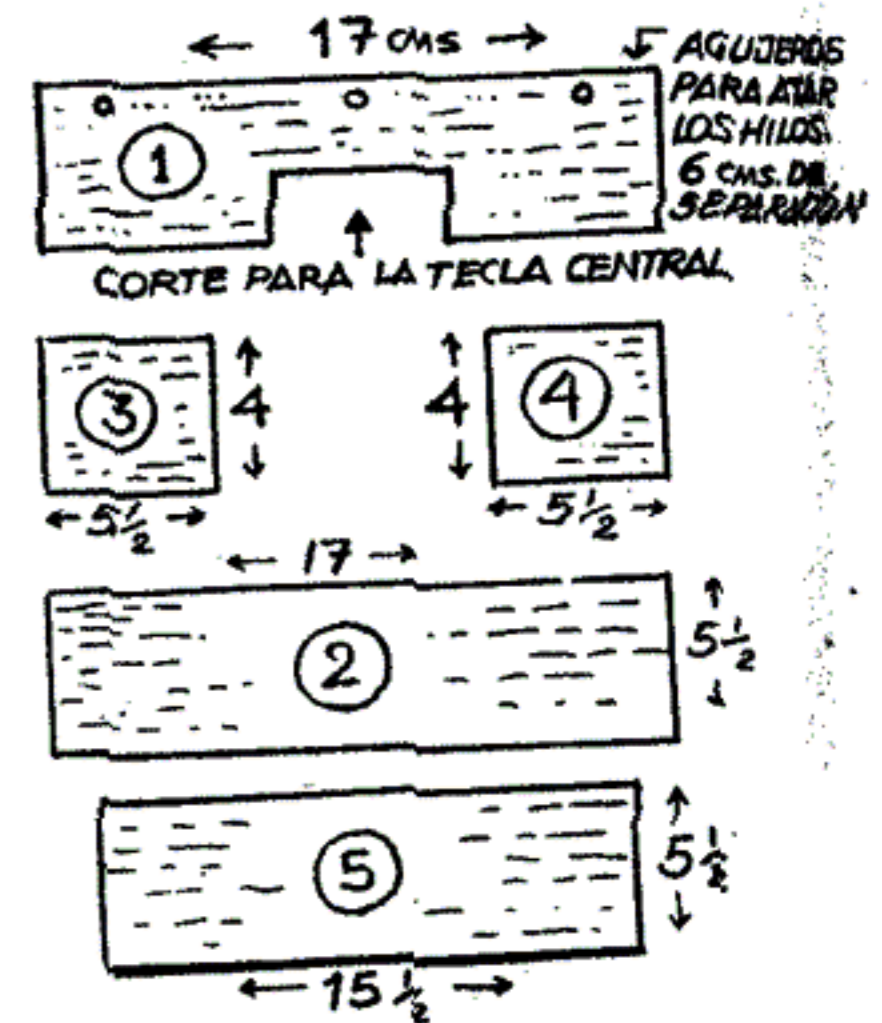
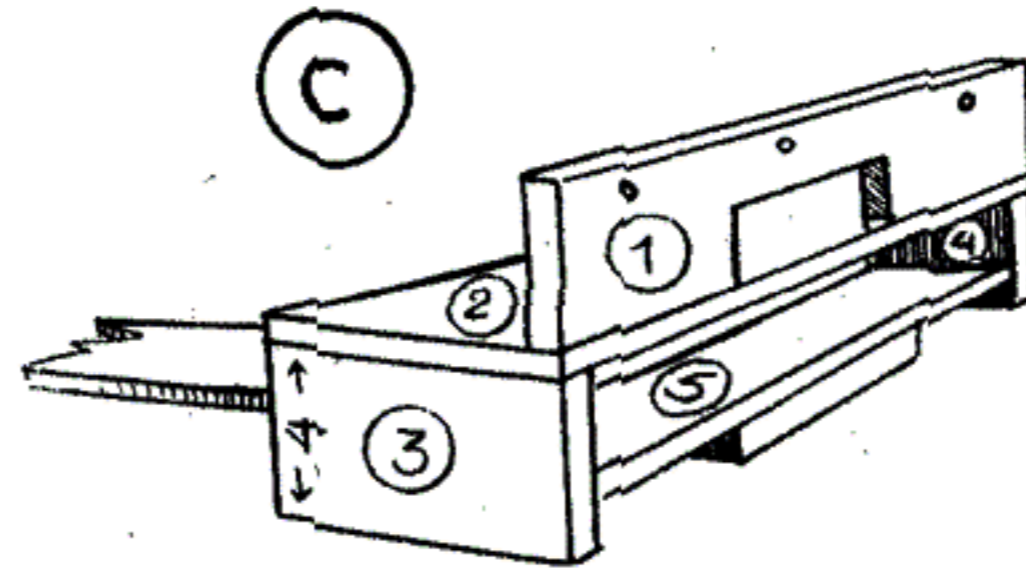
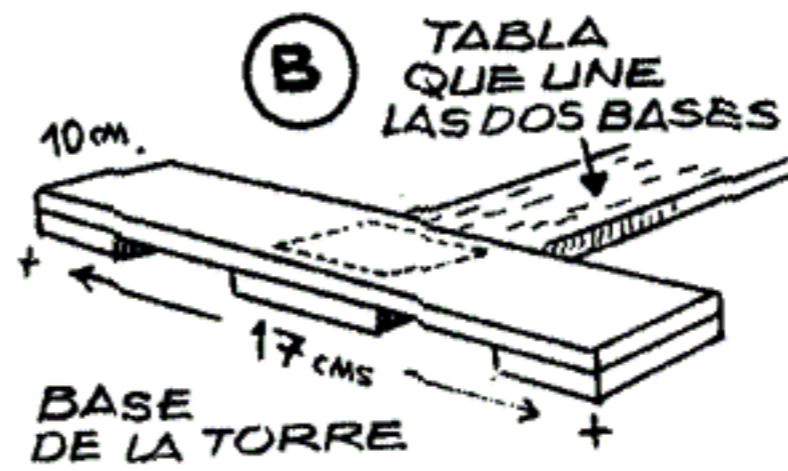
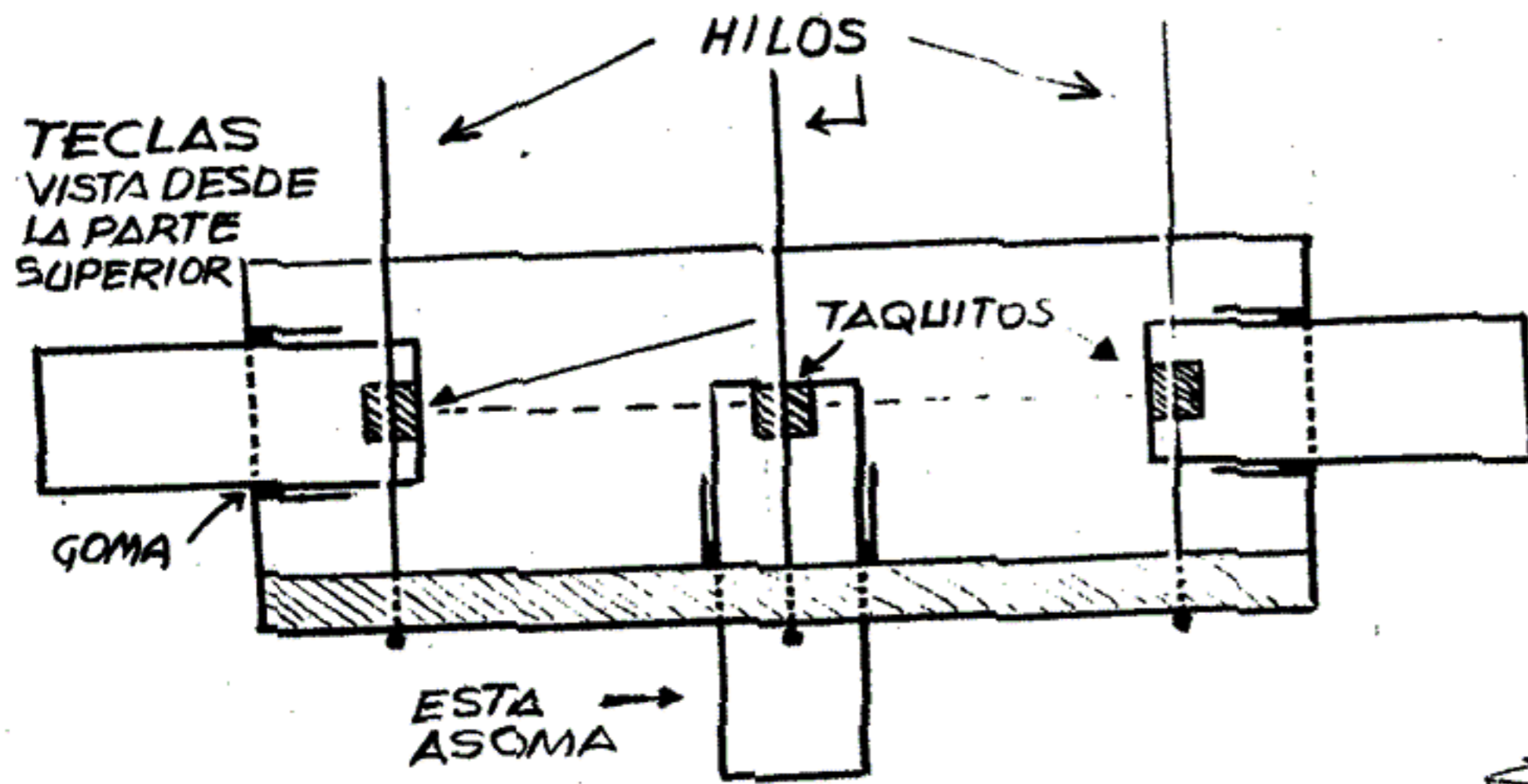
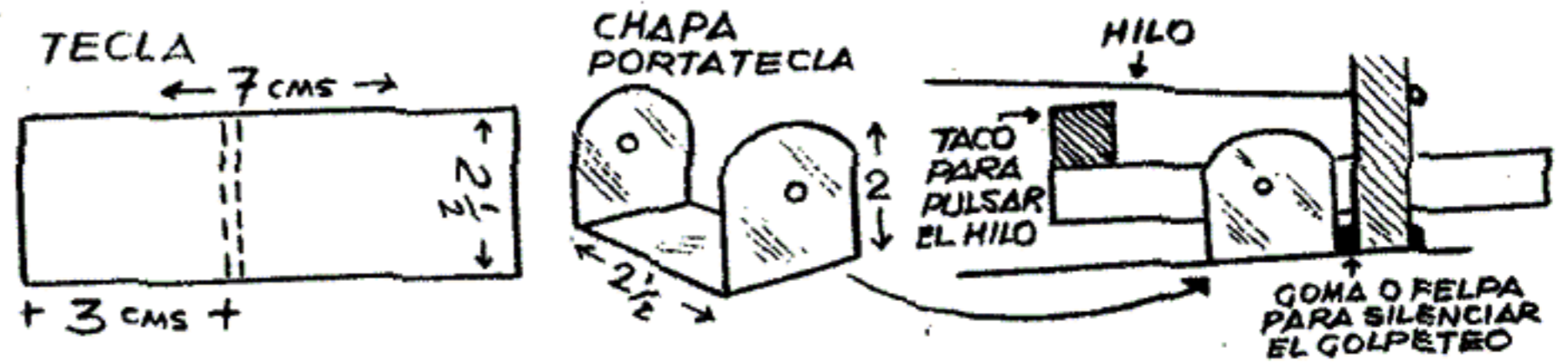
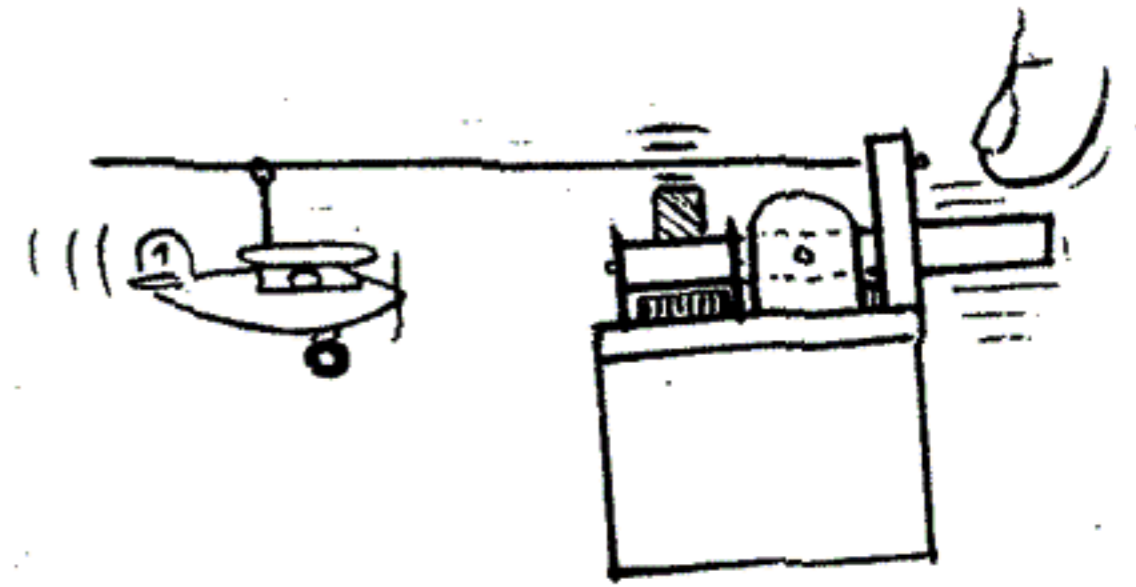
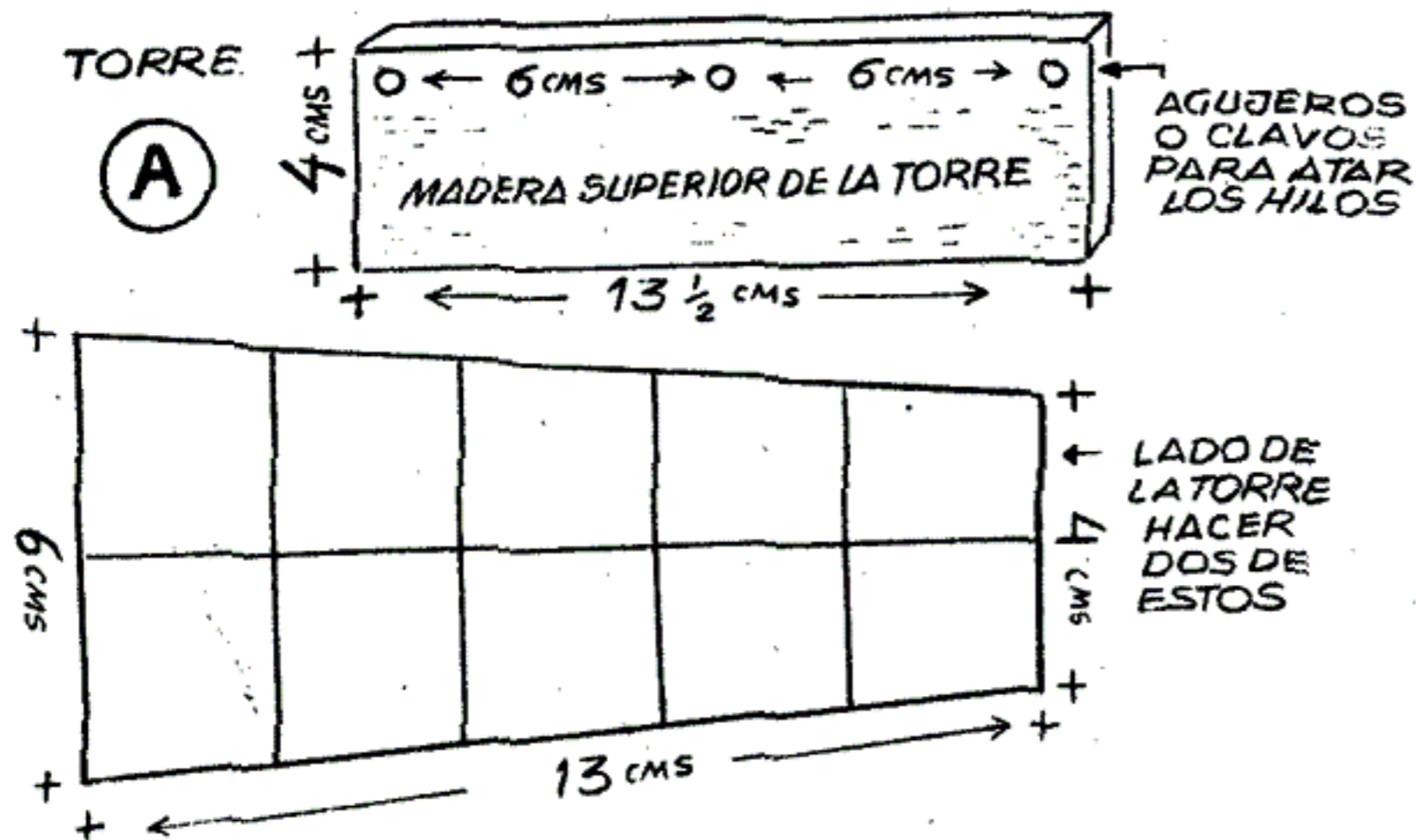



viene poner un pedacito de madera (todos iguales) dentro de los aviones para que pesen más.

El hilo conviene que sea de nylon y si no disponemos de un hilo así, podemos

usar otro, pero si entre torres hay poca inclinación, habrá que variarla, siempre subiendo los hilos desde la torre A, los aviones deben deslizarse suave y lentamente hasta alcanzar la torre de las teclas.

El que llegue primero, gana.

Si los aviones al pulsar las teclas se deslizan muy rápidamente, habrá que darle menos declive a los hilos, siempre bajándolos o subiéndolos desde la torre A.

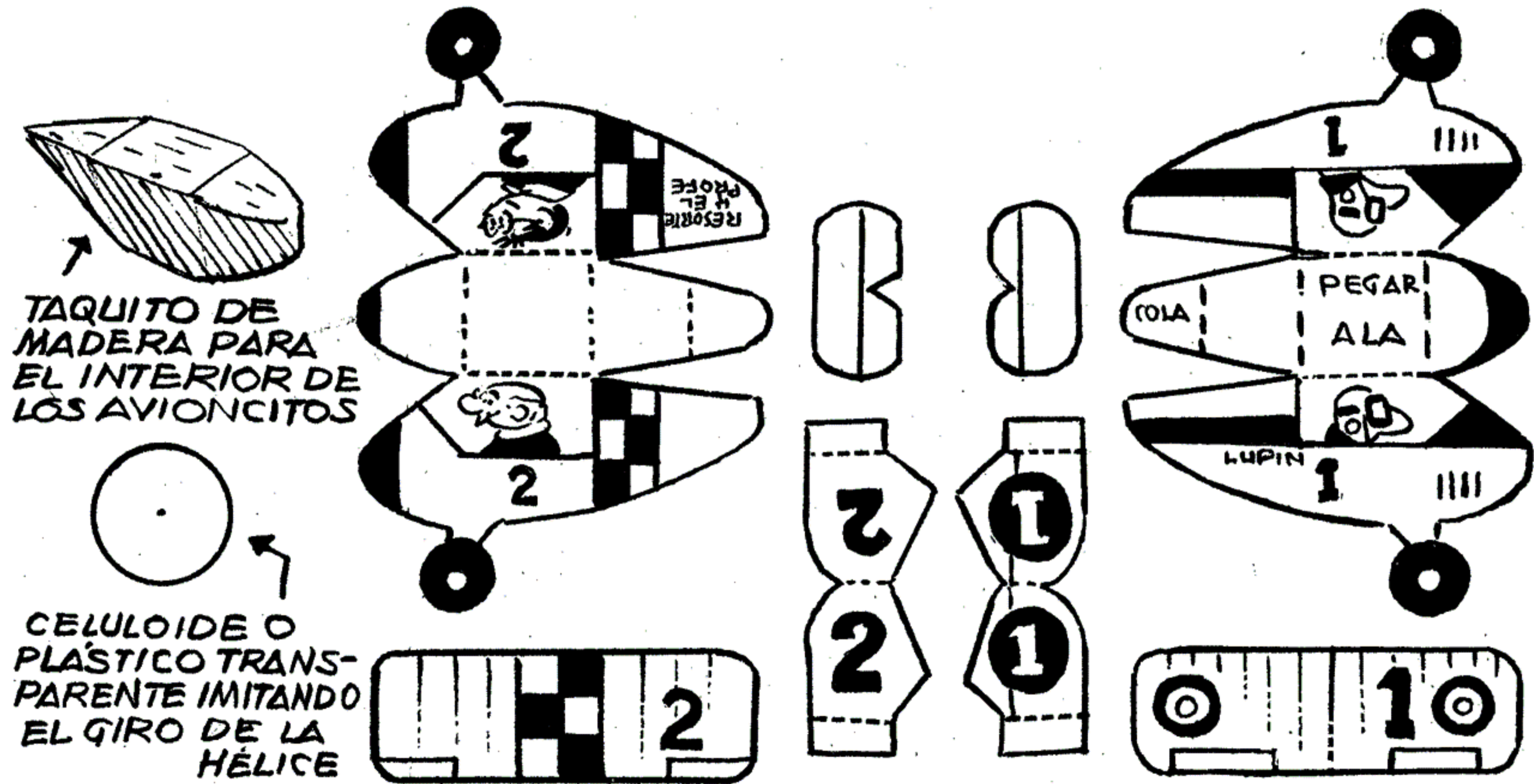



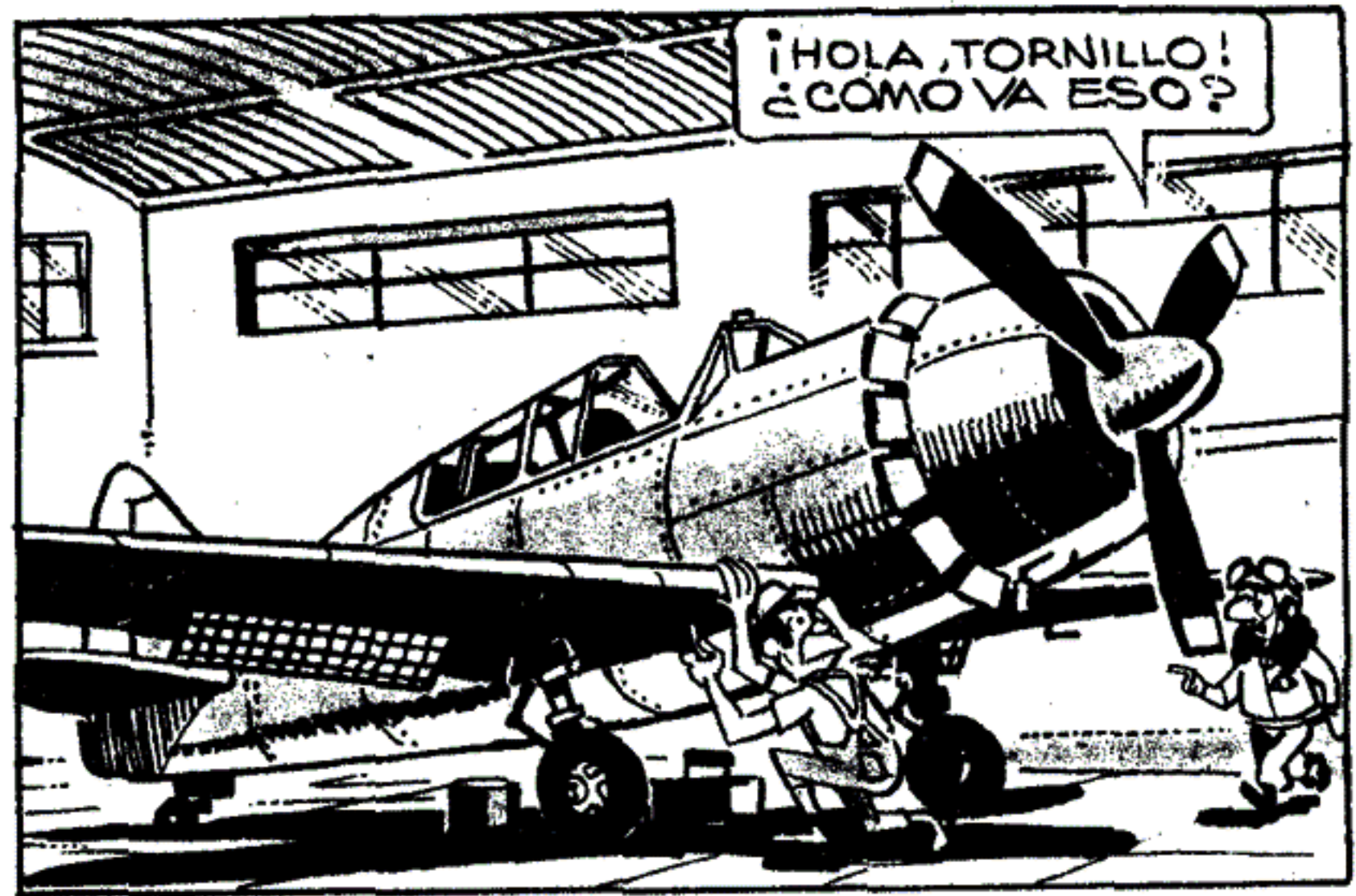
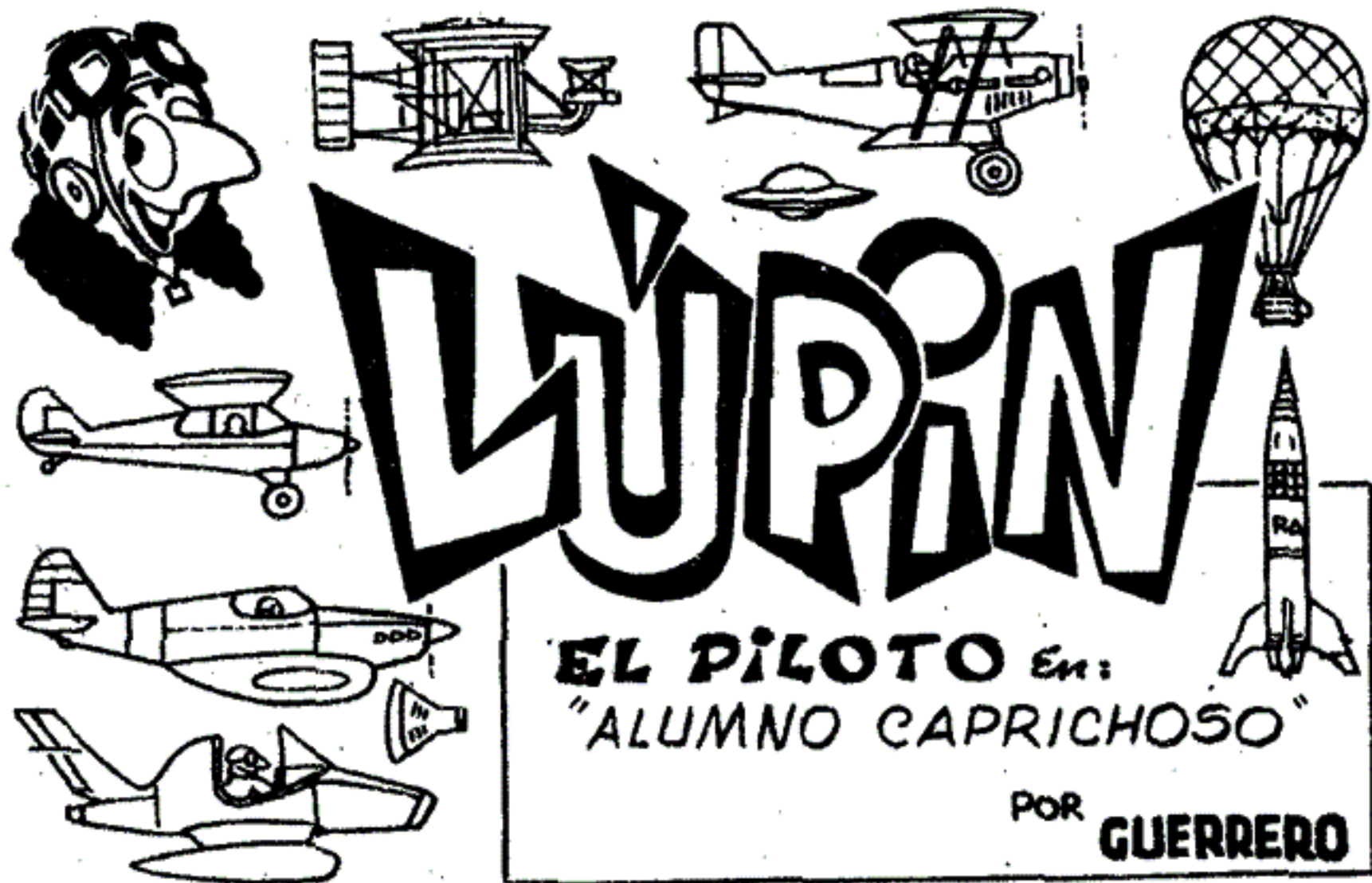





EL POTENTE MOTOR SE PONE EN MARCHA SACUDIENDO TODA LA ESTRUCTURA DEL APARATO

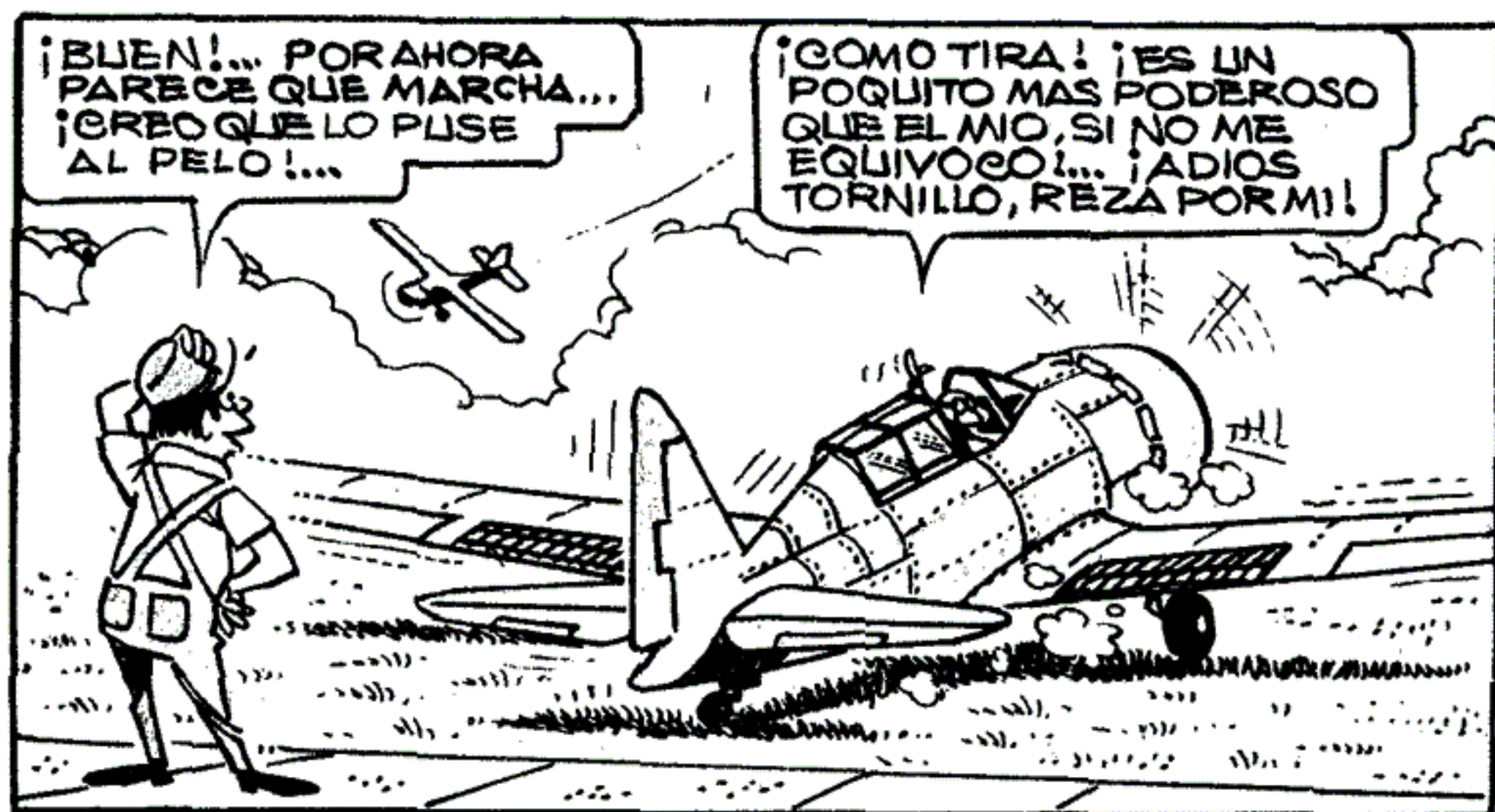
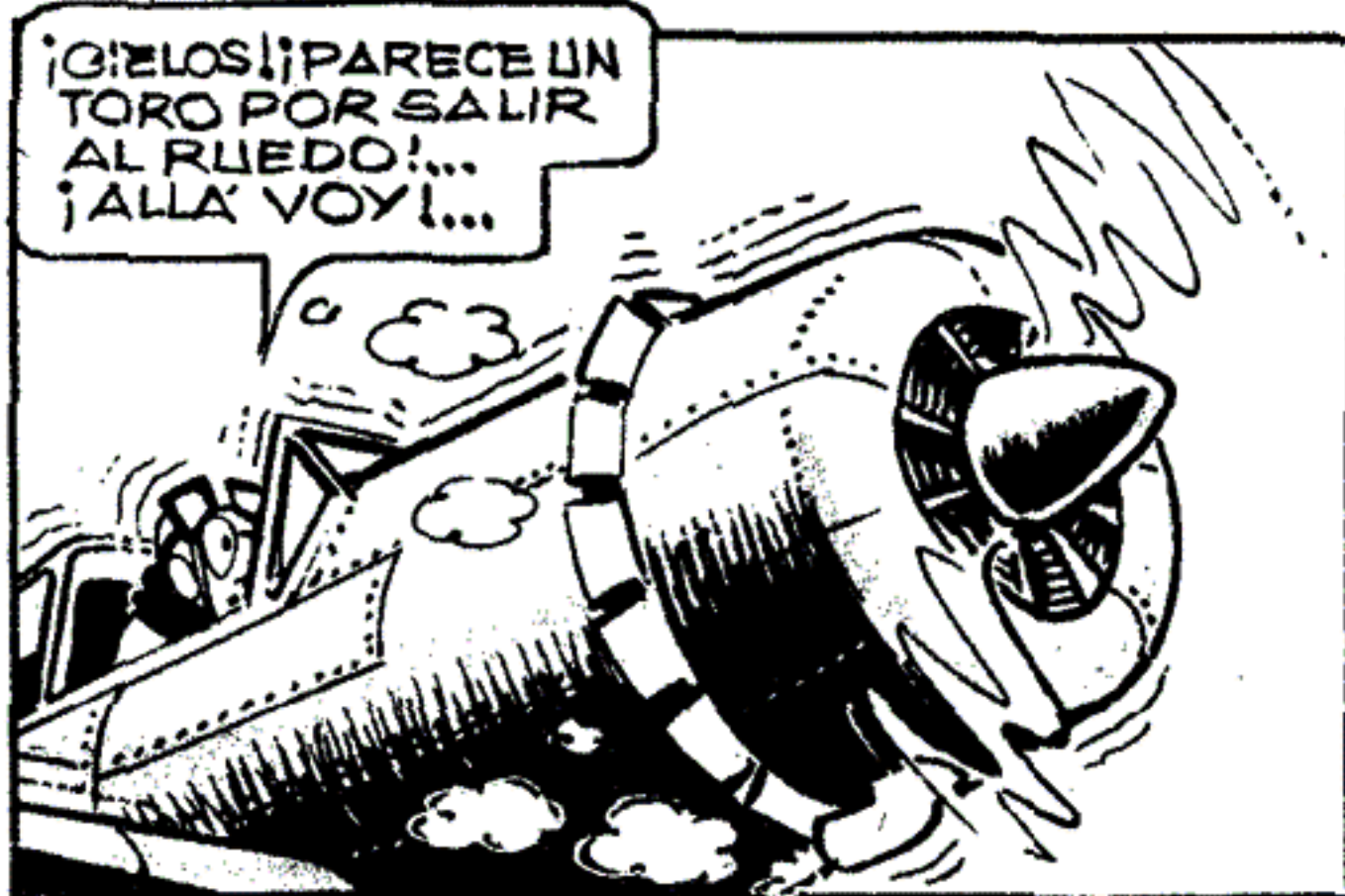



LA MÁQUINA  
TOMA CARRERA  
Y DESPEGA

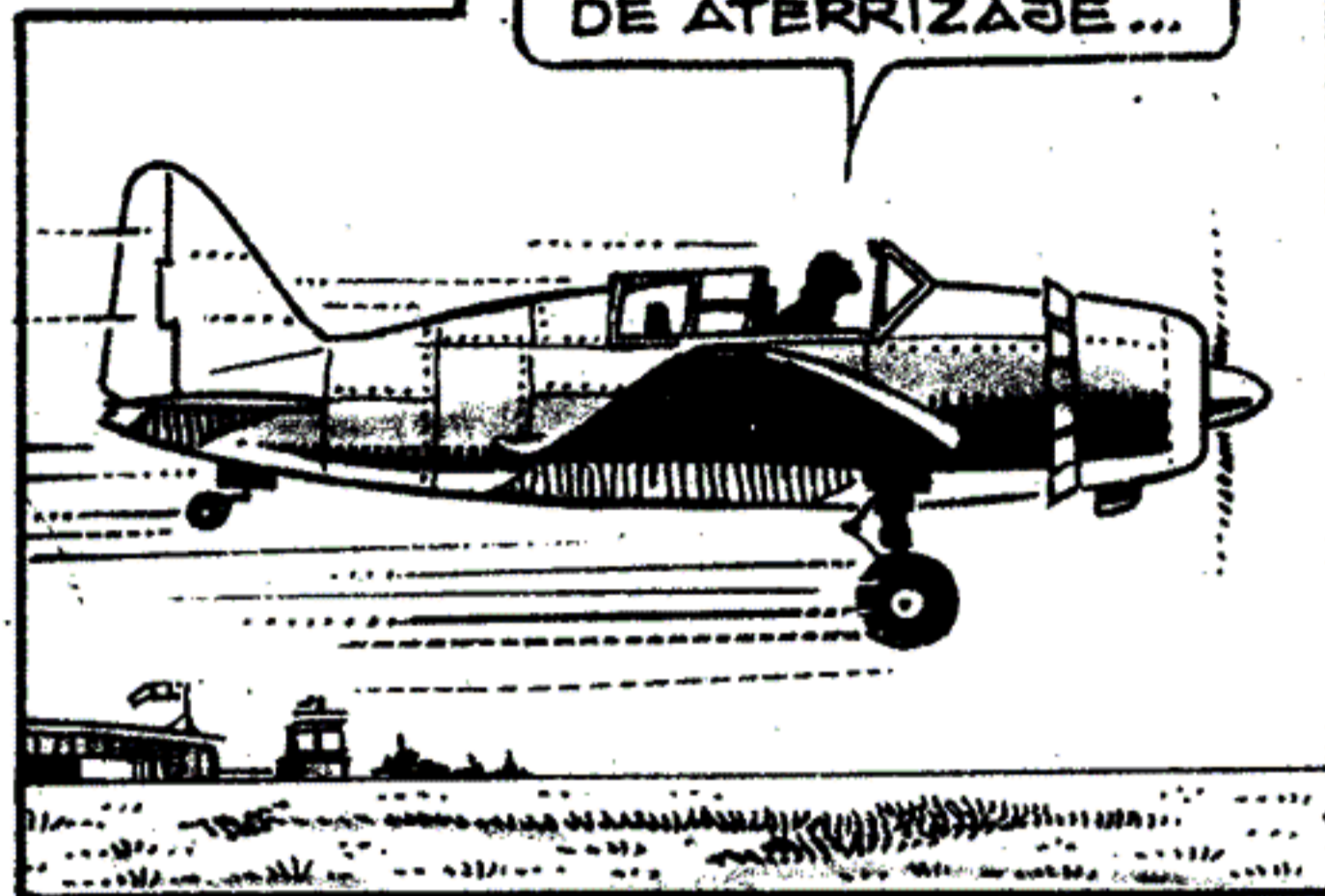

VOY BIEN... YA DEJÉ  
EL SUELO... AHORA A  
LEVANTAR EL TREN  
DE ATERRIZAJE...

¡FORMIDABLE! ¡ESTE  
AVIÓN EN UN TORO,  
NO HAY DUDA! BAJARÉ  
EL ASIENTO Y CERRARÉ  
LA CABINA...



EL APARATO ES  
BUENO, PERO TORNILLO  
TIENE RAZÓN, NO ES  
PARA APRENDER  
A VOLAR...

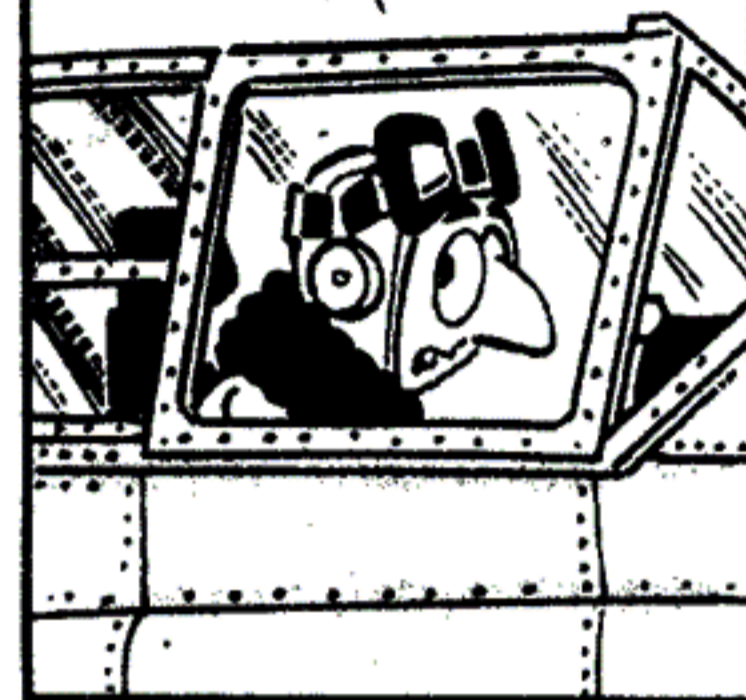

...SE NECESITA MUCHA  
PRÁCTICA PARA DOMINARLO,  
ES PESADO, Y EN MANOS  
INEXPERTAS ES PELIGROSO

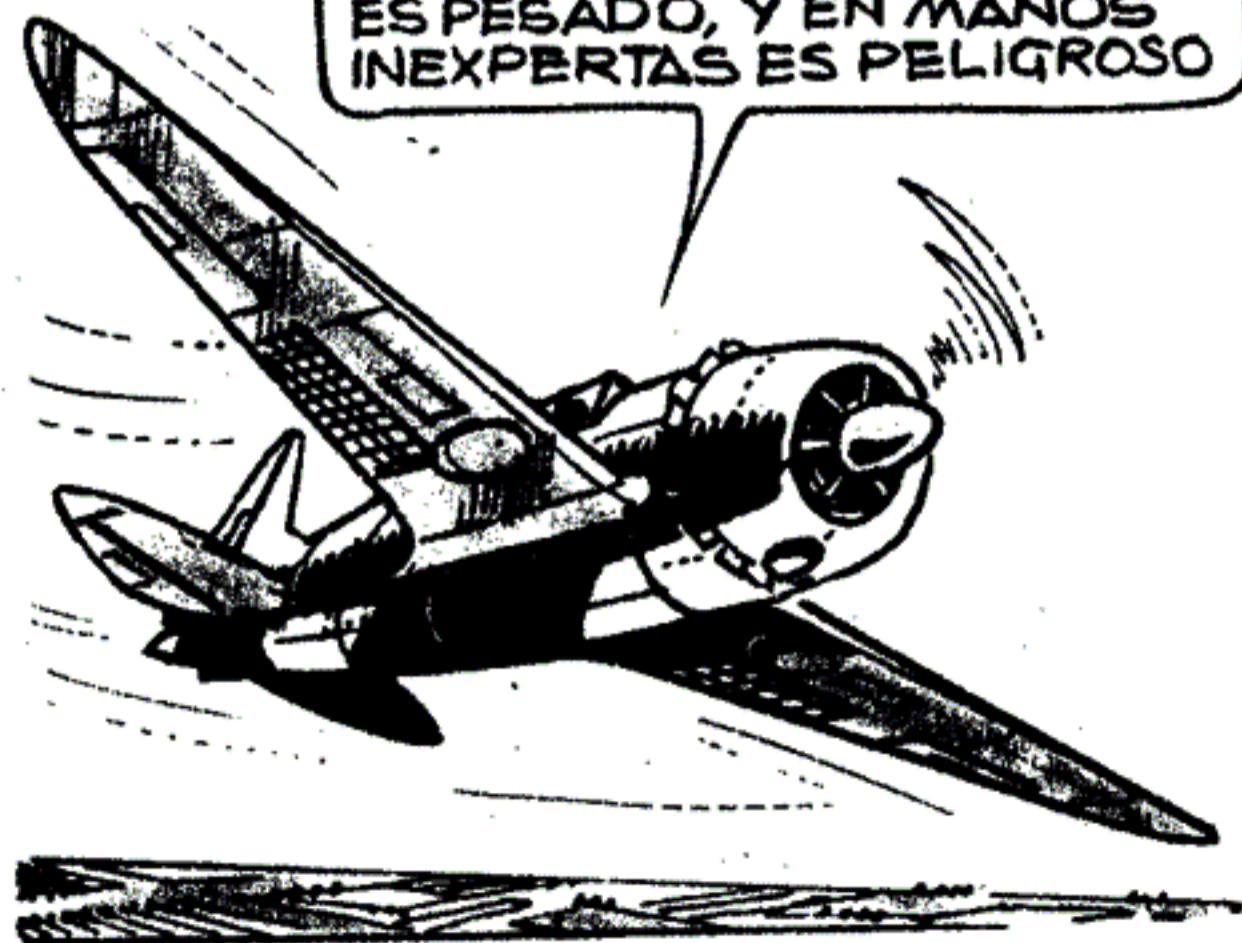

VEAMOS EL ATERRIZAJE,  
TENGO QUE PRESTAR  
ATENCIÓN, DEBO CUIDAR  
LA VELOCIDAD DE PLANEÓ  
EN EL DESCENSO, DE LO  
CONTRARIO, ESTA MOLE  
SE VIENE ABAJO COMO  
UNA PIEDRA...

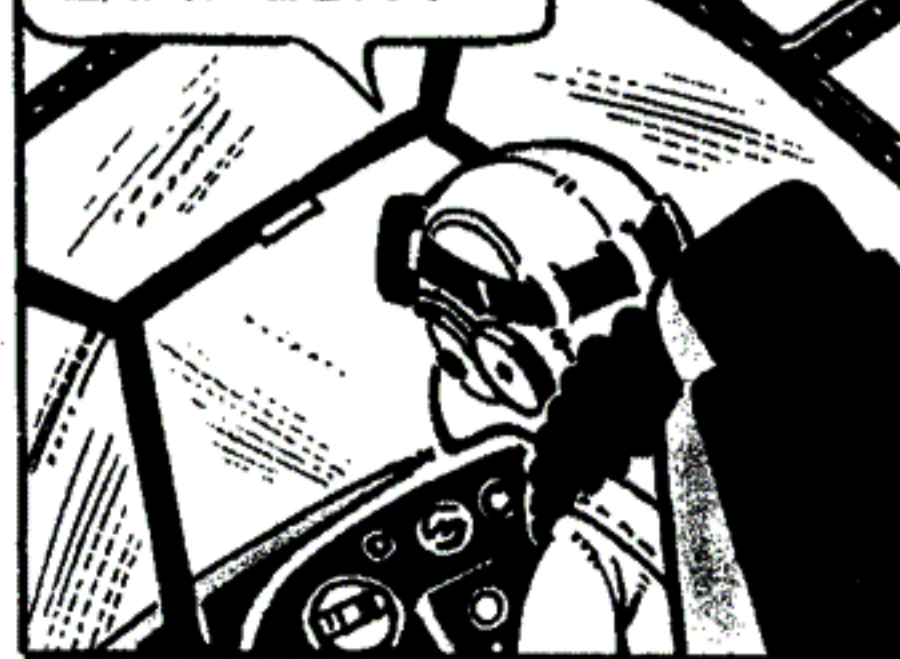

HAGO LA APROXIMACIÓN, LEVANTO EL  
ASIENTO... ABRO LA CABINA... REDUZCO  
LA VELOCIDAD... REGULO EL PASO  
DE LA HÉLICE... AHÍ ESTÁ LA PISTA...

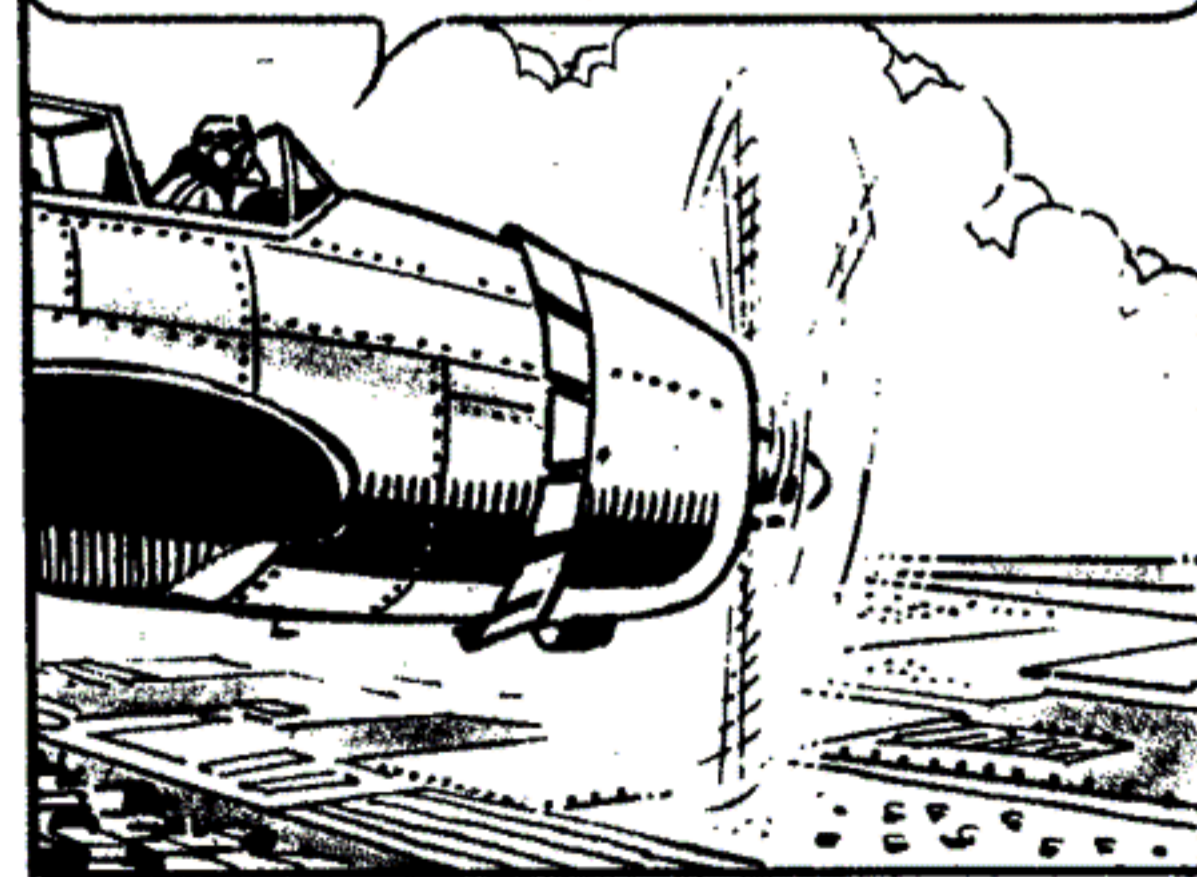











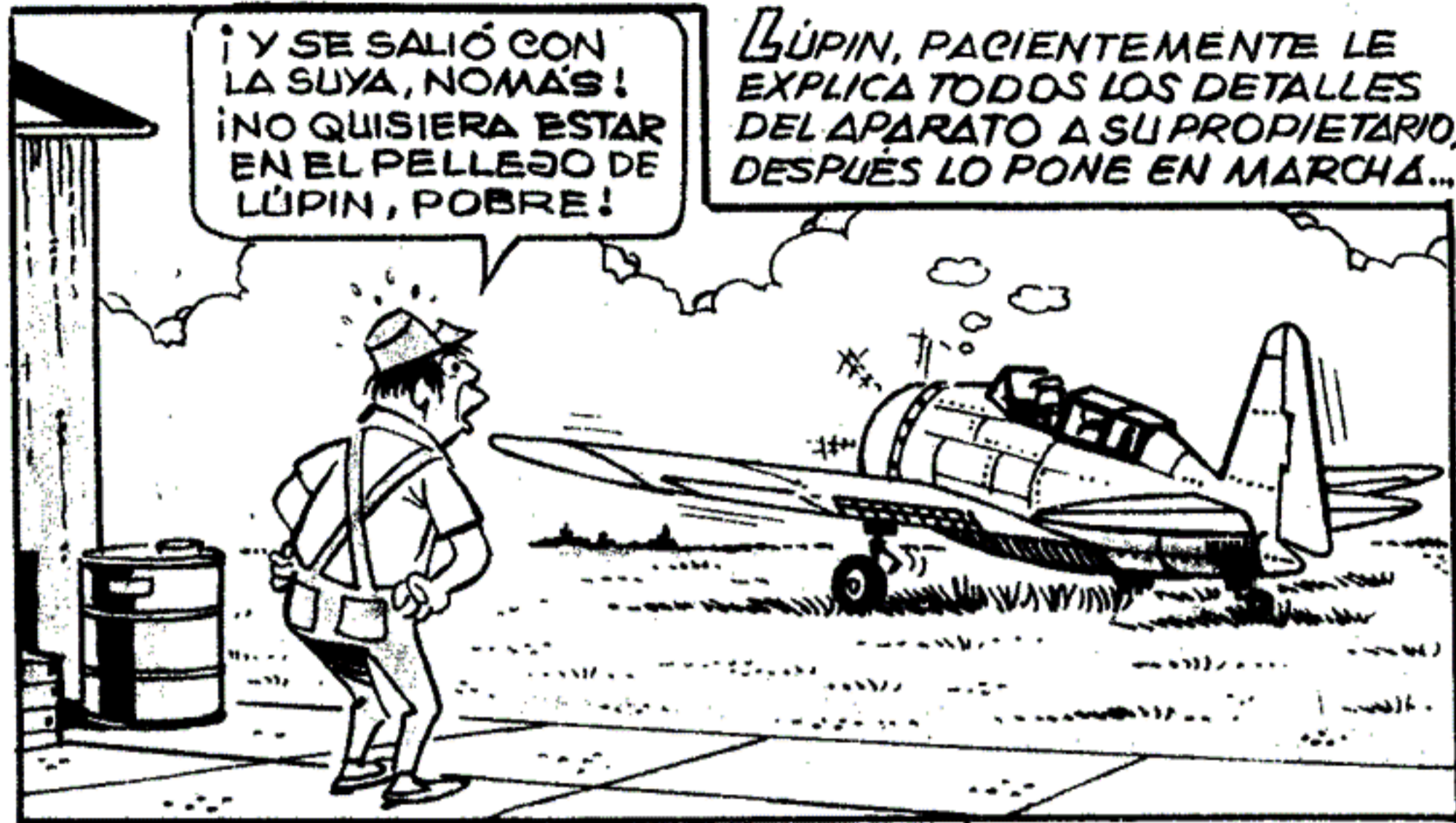
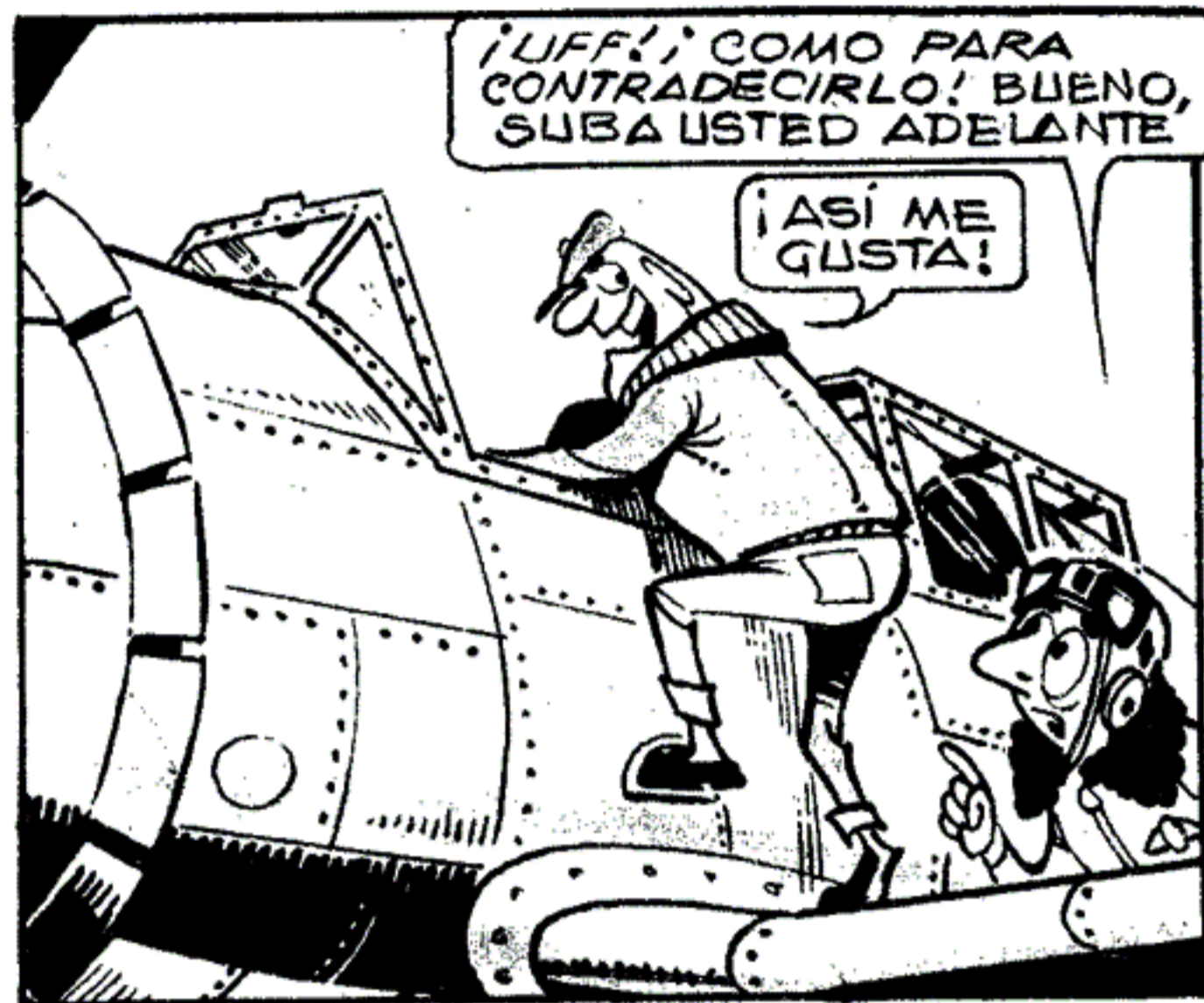

Y LEVANTA VUELO, MIENTRAS LO VA INSTRUYENDO SOBRE EL COMANDO DE LA MÁQUINA.



MEDIA HORA MAS TARDE

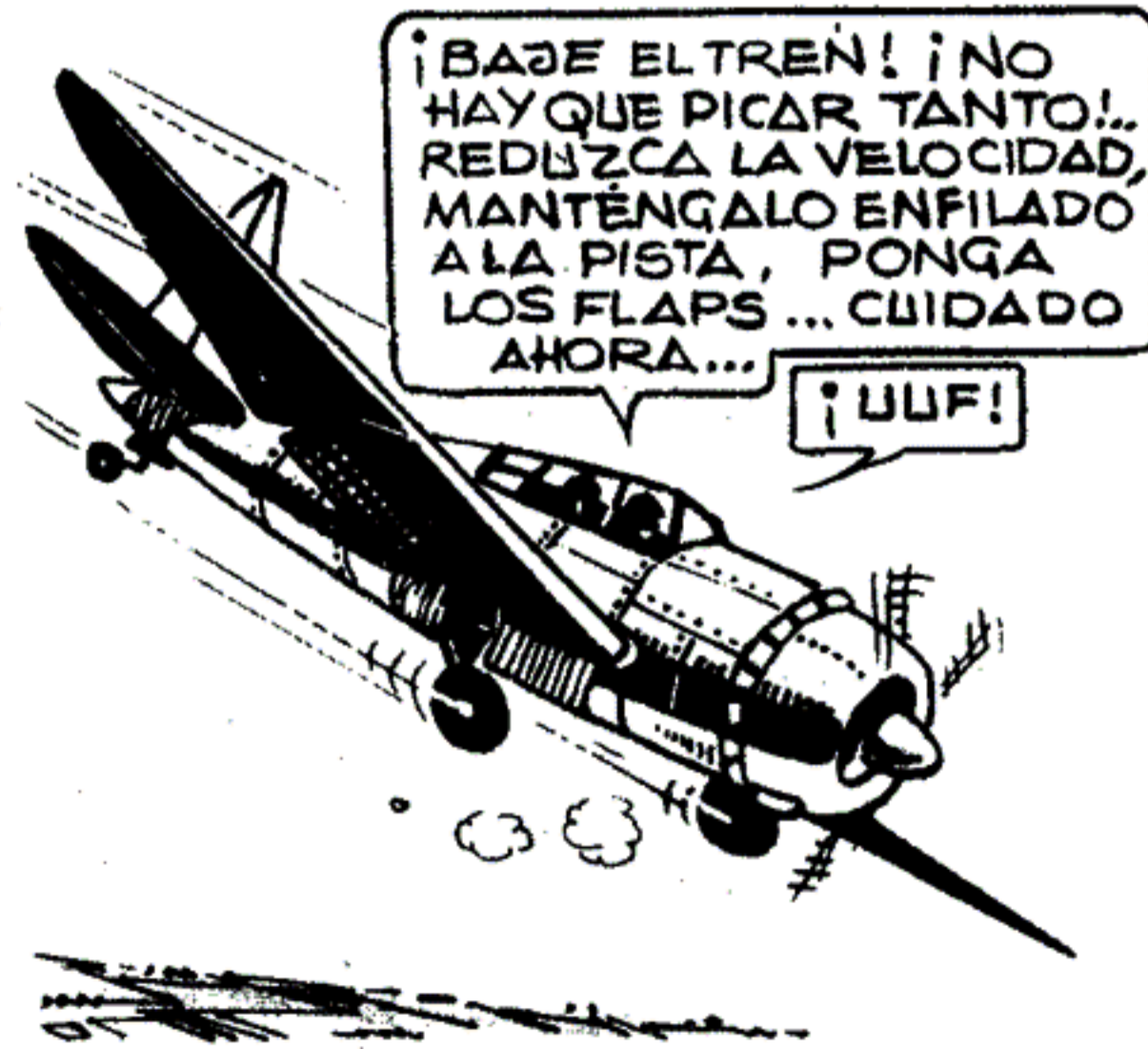



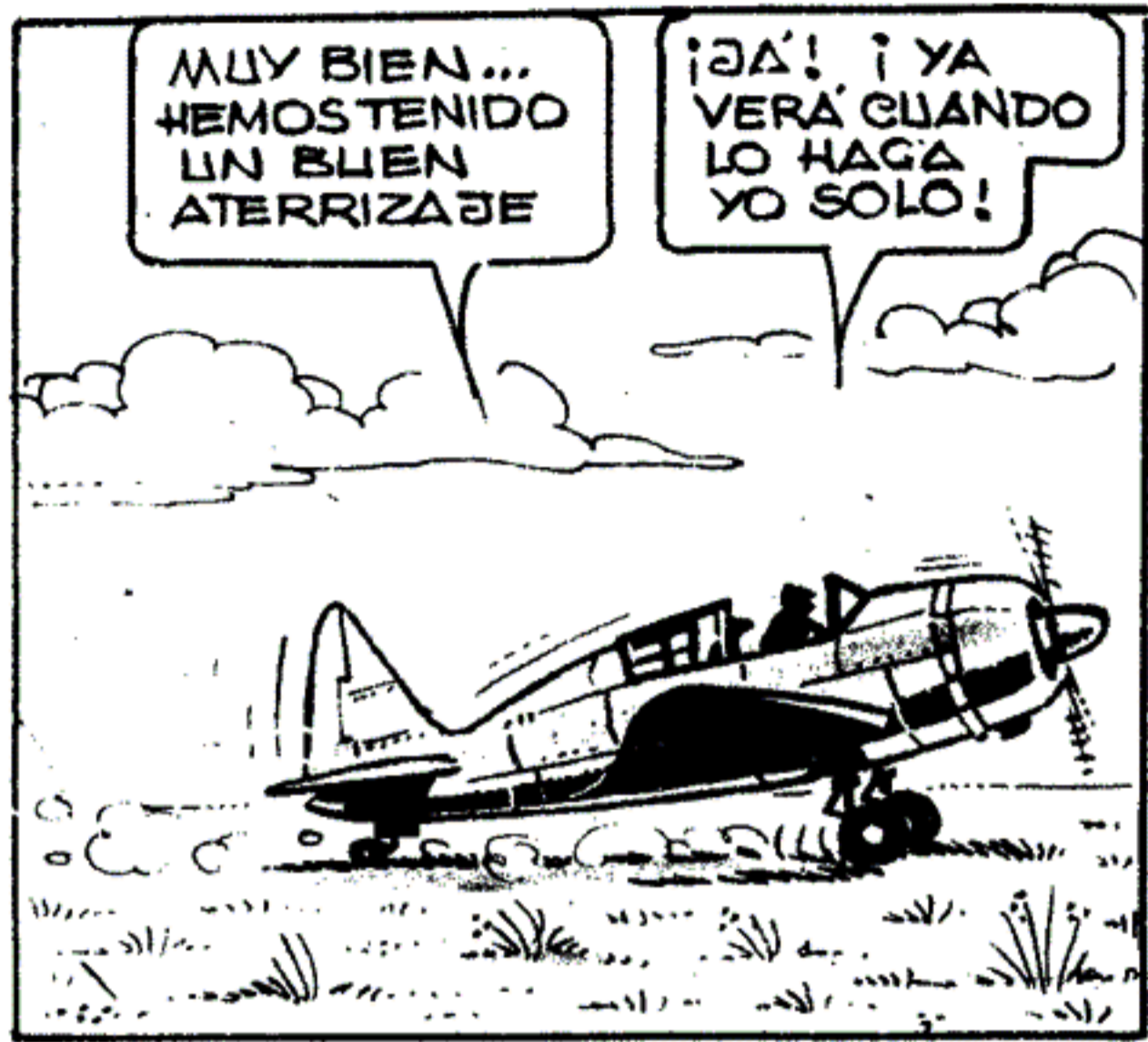



EL AVIÓN TOMA VELOCIDAD Y A DURAS PENAS SU DUEÑO PUEDE MANTENERLO EN LÍNEA RECTA

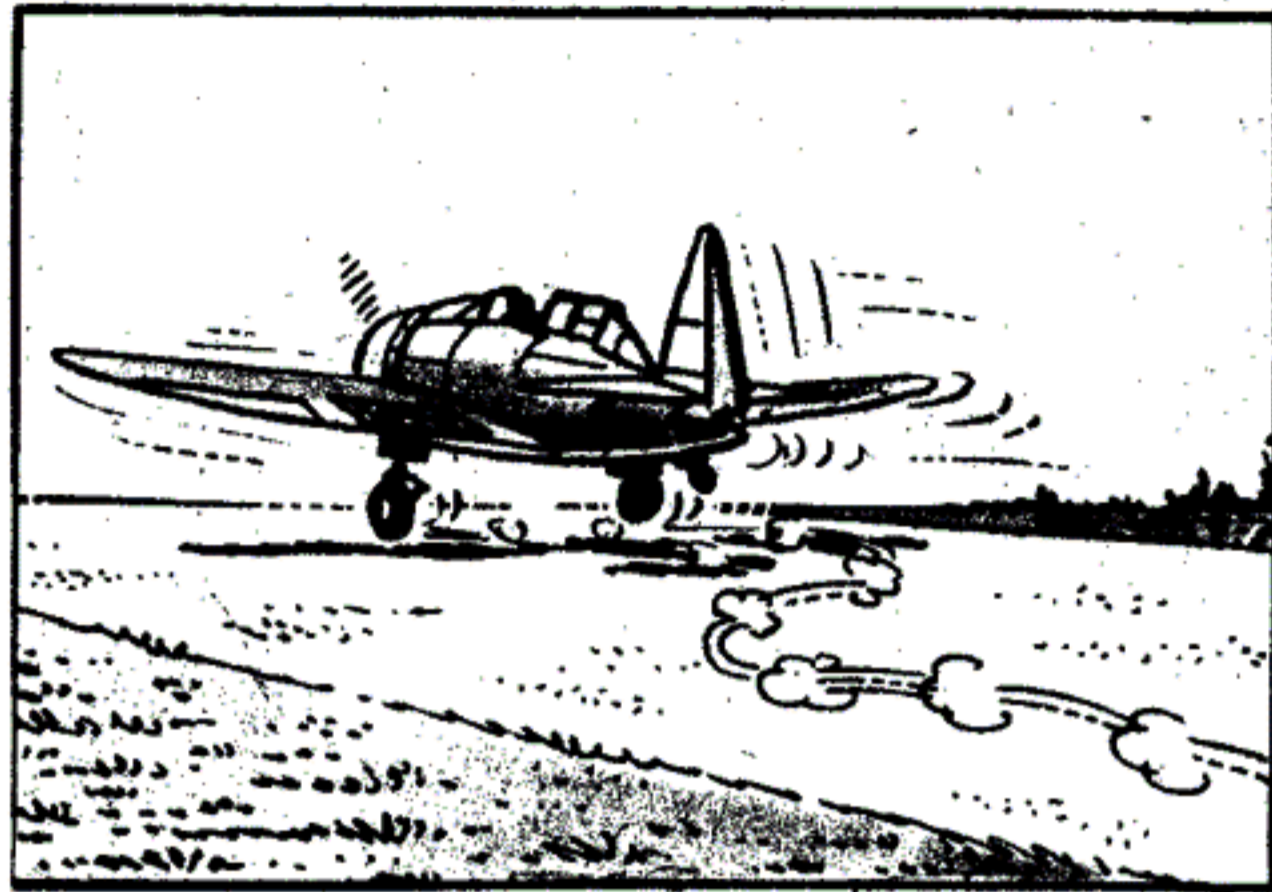

¡CARAMBA! ¡CON EL INSTRUCTOR A MIS ESPALDAS ERA MÁS FÁCIL!... ¡SERÁ MEJOR QUE DESPEQUE DE UNA VEZ!..



¡AHÍ LEVANTA!.. ¡UY, UYY!.. CASI ROZA UN ALA CONTRA LA PISTA!

¡YO NO MIRO!



¡ARRIBA! ¡UFFF! ¡MENOS MAL, YA ESTOY EN EL AIRE... AHORA NIVELO Y PONGÓ VELOCIDAD DE CRUCERO... ¡AY, ME OLVIDABA DE METER LAS RUEDAS!



¡YA ESTÁ! A VER... ¿QUÉ MÁS?... BAJÓ EL ASIENTO, CORRÓ EL TEGHO, REGULÓ EL PASO DE LA HÉLICE... ¡OH, CUANTAS COSAS! ¡YA ESTOY MAREADO!... BUENO CREO QUE AHORA VOY BIEN



SALIO DEL PASO

¡HUMM! HASTA QUE NO ATERRICE NO ESTARÉ CONFORME...



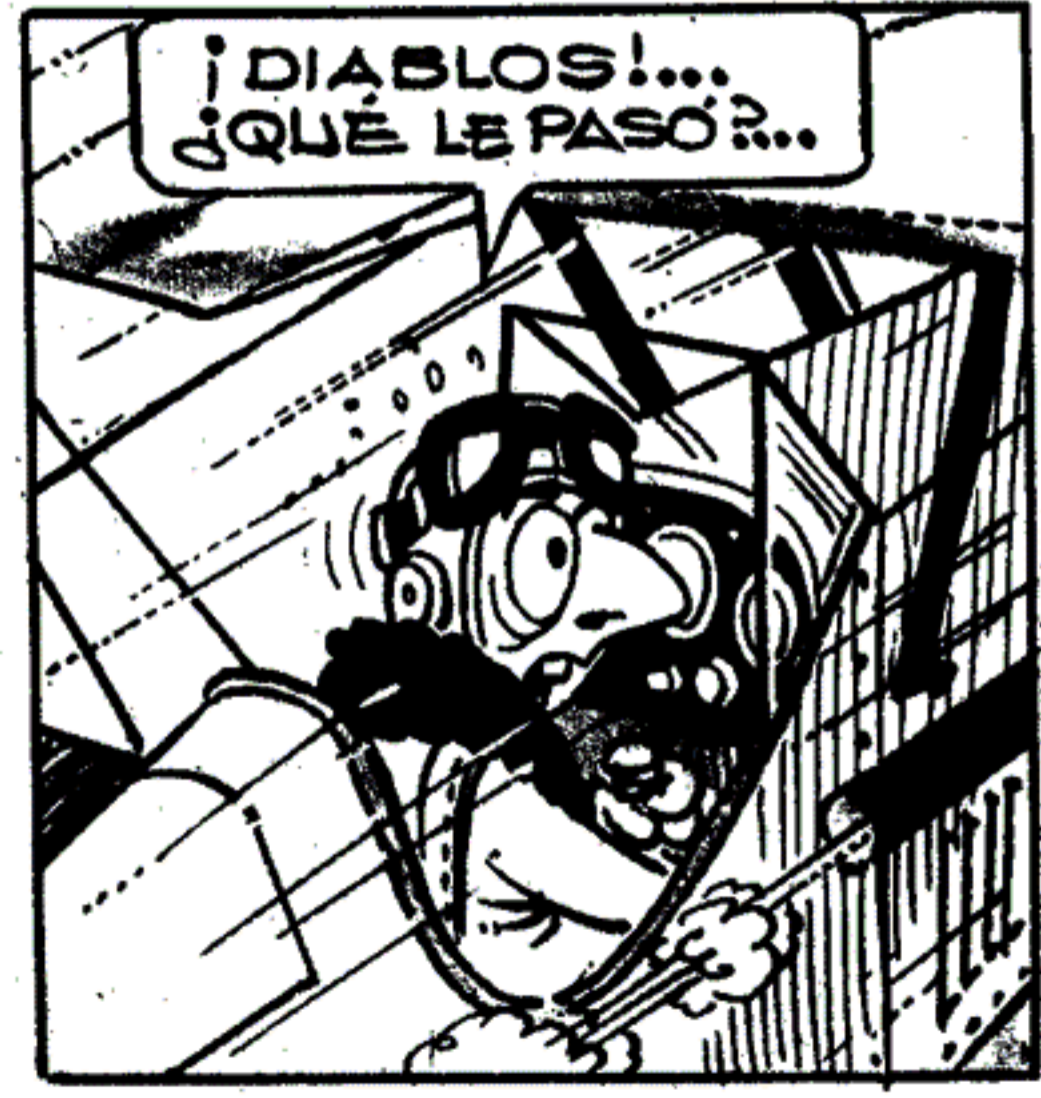
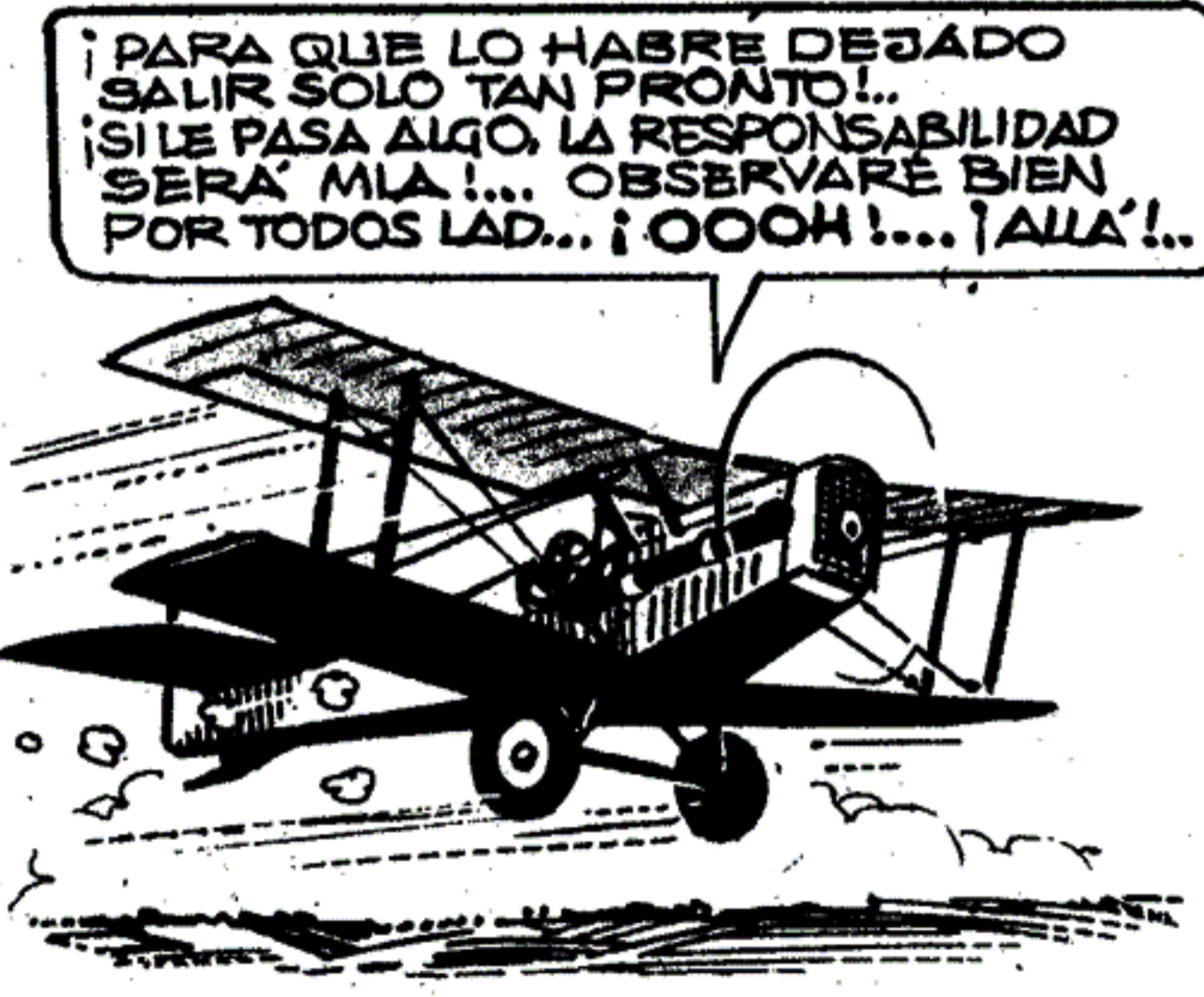



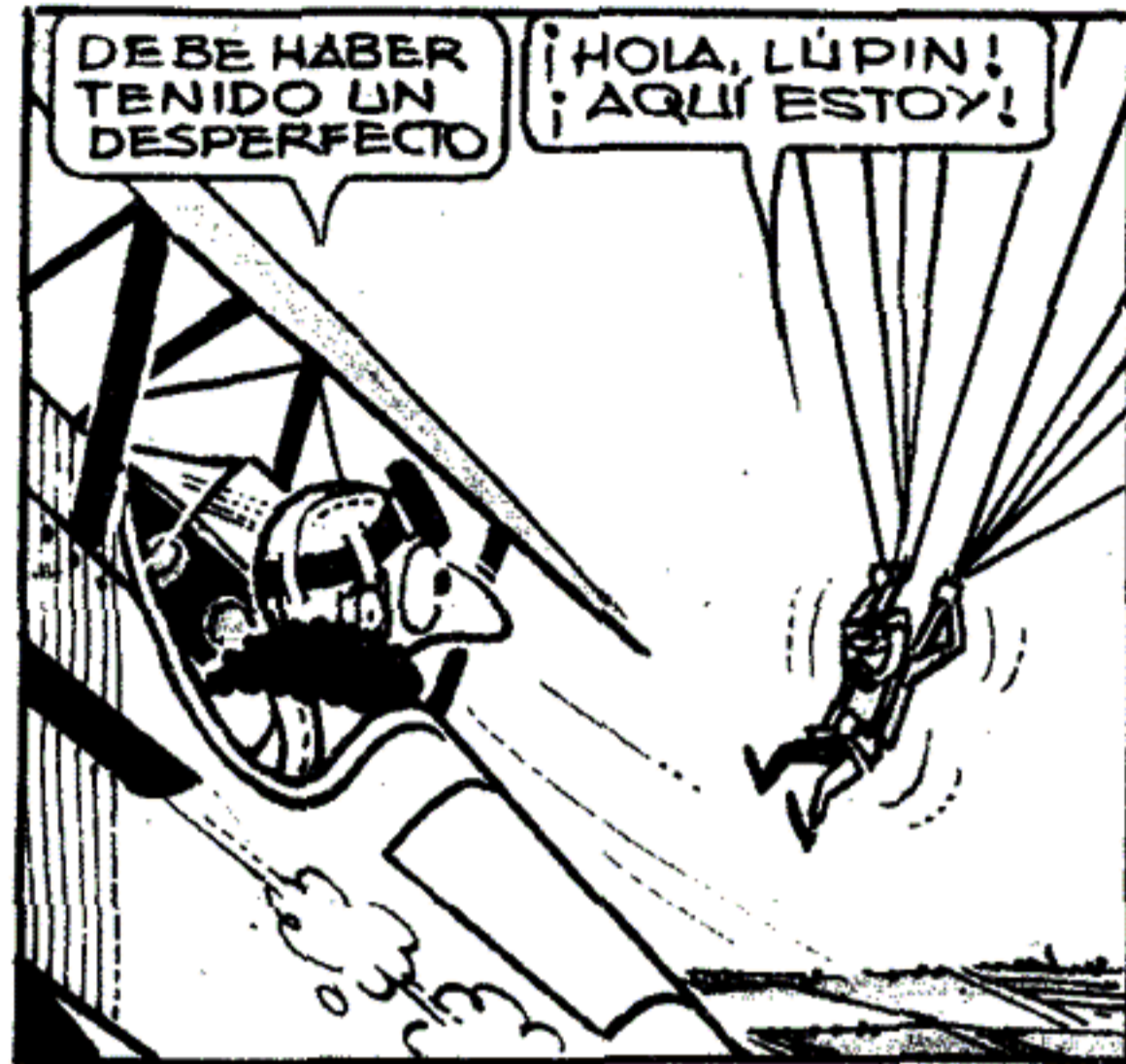

DEBE HABER TENIDO UN DESPERFECTO

¡HOLA, LÚPIN!  
¡AQUÍ ESTOY!



Y MAS ABAJO...

AHÍ CAYÓ EL AVIÓN, POR SUERTE FUE A PARAR A UNA LAGUNA...

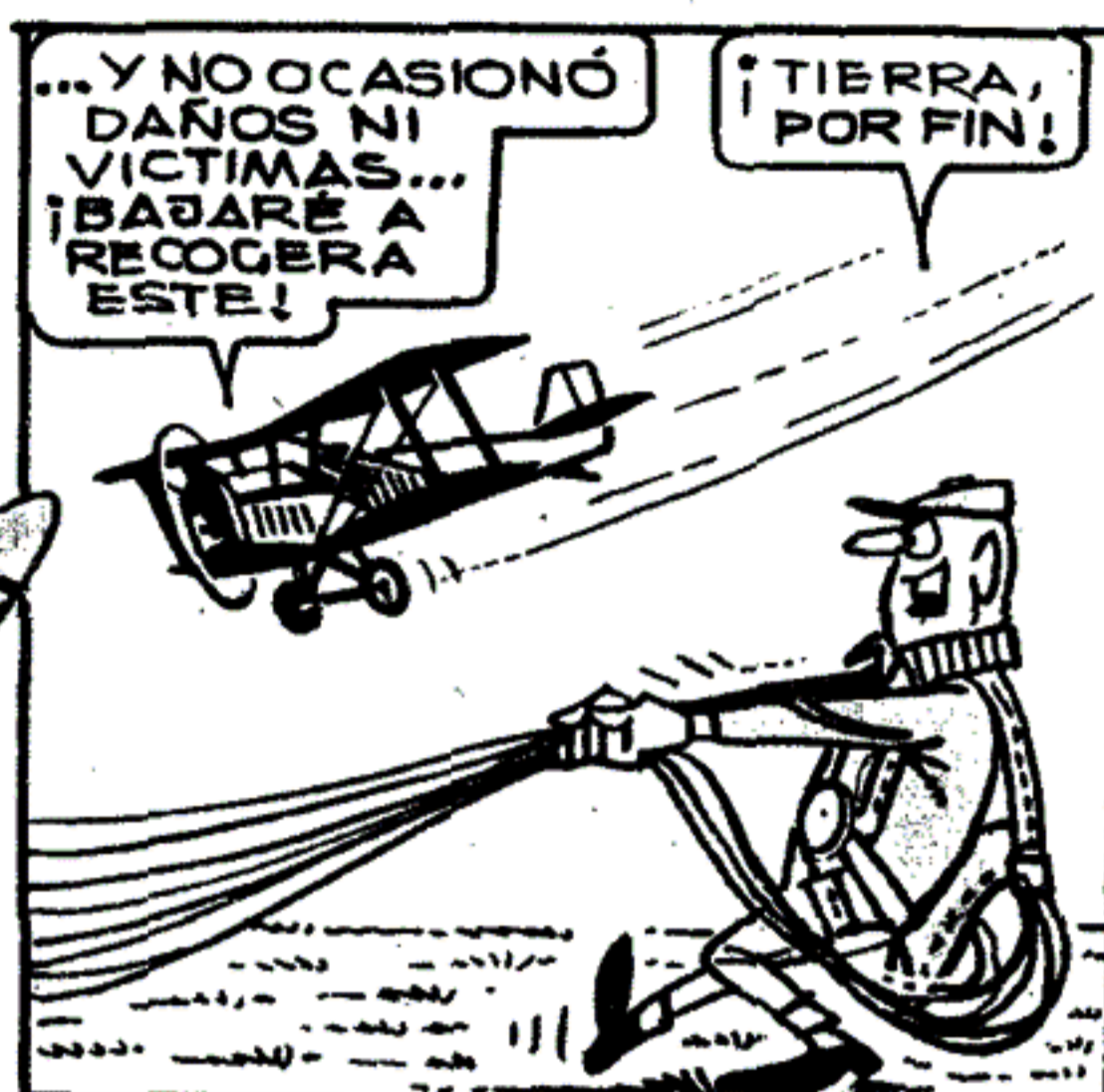

...Y NO OCASIONÓ DAÑOS NI VICTIMAS... ¡BAJARE A RECOGERA ESTE!

¡TIERRA, POR FIN!



¿QUÉ HIZO? VENGA, QUE REGRESAMOS AL AERODROMO

¡LO SIENTO, LÚPIN! PERO PREFERI ARROJARME EN PARACAIDAS A TENER QUE ATERRIZAR CON ESA MOLE



¡ME HUBIERA HECHO PURÉ! ¡USTED TENIA RAZON! ¡DEMASIADO COMPLICADO!

¡Y PREFIRIO ESTRELLAR EL AVION!... ¡ESTE DEBE TENER LA "MOSCA" DEL PAIS!



ESTO NO ES PARA MI, SEGUIRE DEDICÁNDOME A MIS INDUSTRIAS. SAQUEN EL AVION DEL PANTANO Y QUEDENSE CON EL, SE LOS REGALO

¡JA! ¡ME LO IMAGINABA! ¡SE CREYO QUE PORQUE TIENE DINERO NOS IBA A IMPONER SU VOLUNTAD! NO TE AFLIJAS, PERDIMOS UN MAL PILOTO PERO GANAMOS UN BUEN AVION PARA EL CLUB ¡DÉ, DÉ!

FIN



# BICHO Y GORDI

HOY

en "VUELITO INVERNAL"

por TITO SOL



HOLA, DON AVIONACIO, APROVECHAMOS ESTA LINDA TARDE DE VACACIONES PARA VENIR A DAR UN VUELITO

HOLA, CHICOS, ME VIENEN DE PERILLA, NECESITO UN PILOTO PARA IR EN LA BUSCA DE UN PLANEADOR

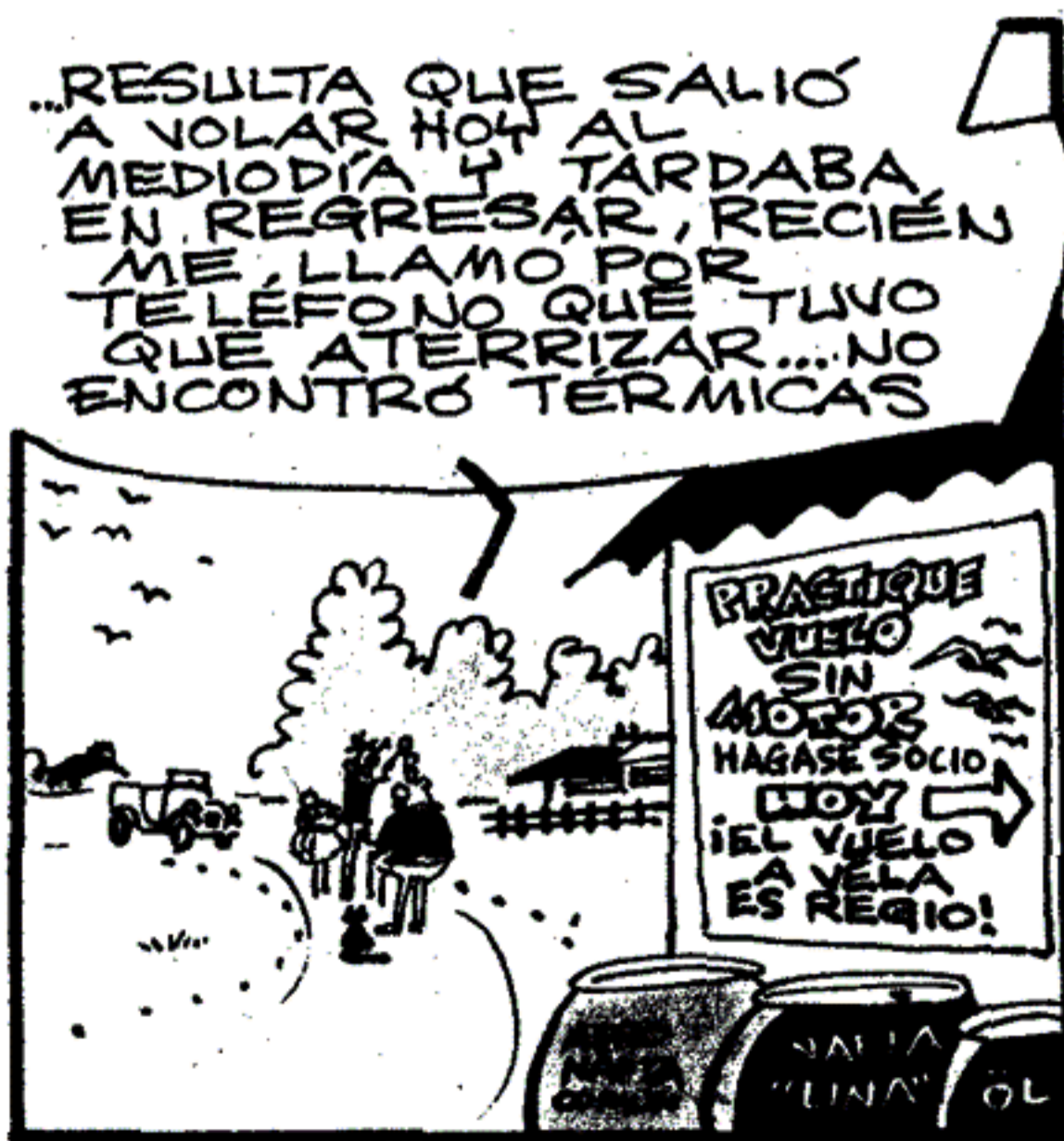

RESULTA QUE SALIO A VOLAR HOY AL MEDIODIA Y TARDABA EN REGRESAR, RECIEN ME LLAMO POR TELEFONO QUE TUVO QUE ATERRIZAR... NO ENCONTRO TERMICAS

PRACTIQUE VUELO SIN MOTOR HAGASE SOLICITUD HOY DEL VUELO A VELA ES REGIO!



¿Y EL PILOTO QUE LO REMOLCO?

HACE UNA HORA QUE SE FUE... VAYAN A BUSCARLO Y TRAIGANLO A REMOLQUE

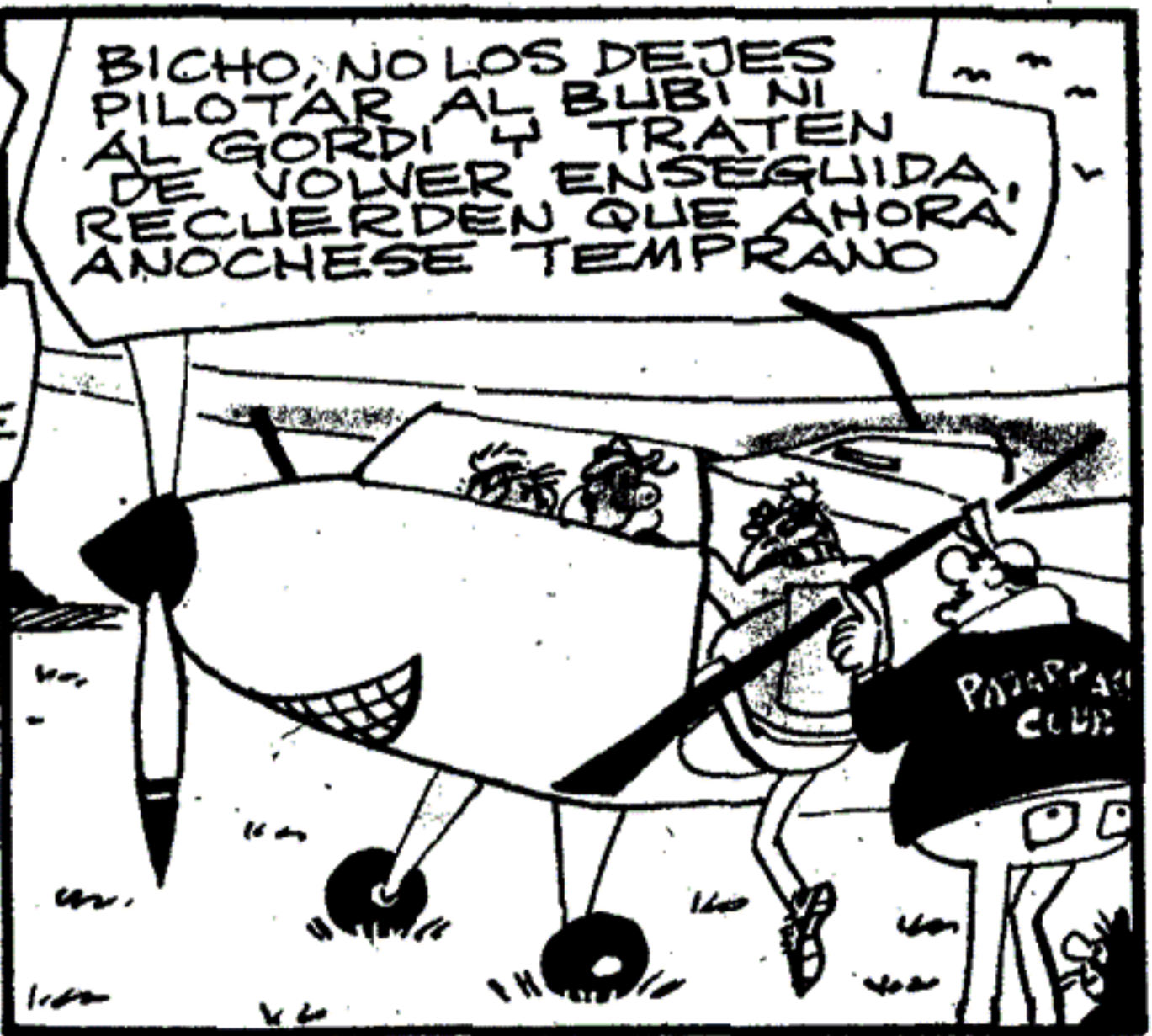

BICHO, NO LOS DEJES PILOTAR AL BUBI NI AL GORDI Y TRATEN DE VOLVER ENSEGUIDA, RECUERDEN QUE AHORA ANOCHESE TEMPRANO















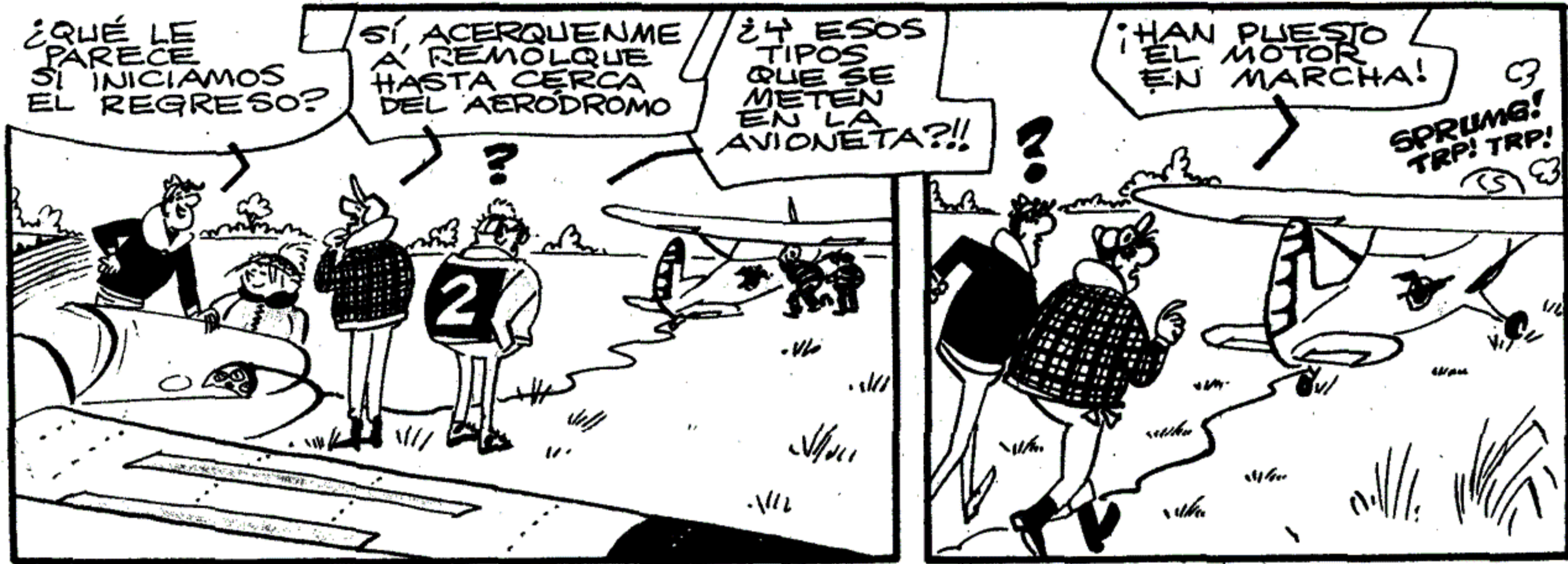





¡OH! YA SE  
ELEVA



¡UP! CASI  
NO LO  
CONSIGO



¡JEFE, NOS  
SIGUEN!

¡EH! ES  
QUE LO  
LLEVAMOS  
A REMOLQUE,  
TRATARE DE  
SACUDIRMELO  
DE ENCIMA



TENDRA' QUE DESENGANCHAR  
O SE HARA' ASTILLAS

¿QUE INTENTA  
HACER  
ESE LOCO?..

WRRRI!



¿NO VIERON  
A DOS  
PROFUGOS  
CON TRAJES  
DE PRESIDARIOS?

¡SI NOS  
ROBARON  
AQUELLA  
AVIONETA!  
¡ALLA VAN!

GRR!



















# MOSCA KID

POR GUILLERMO GUERRERO

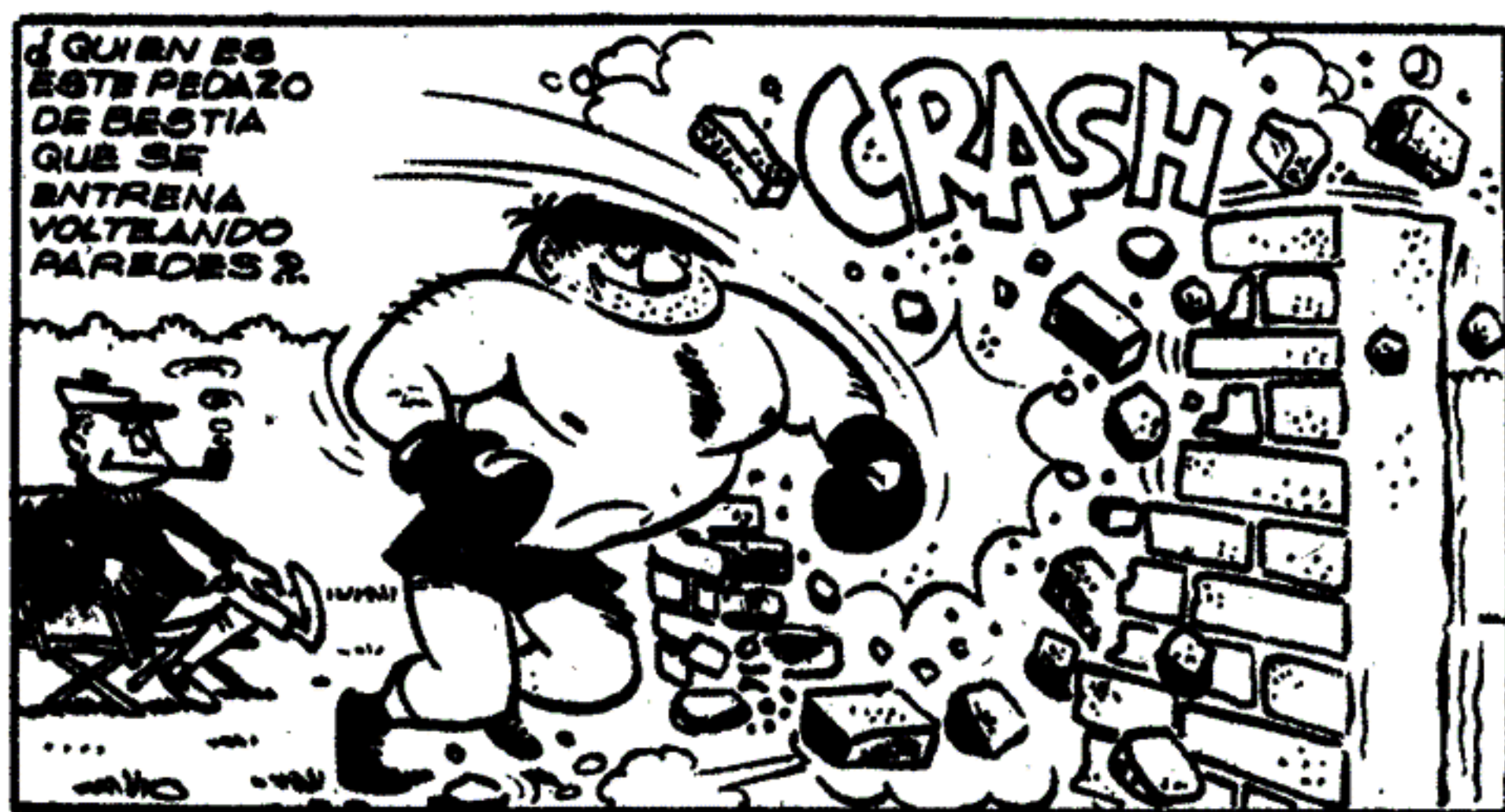



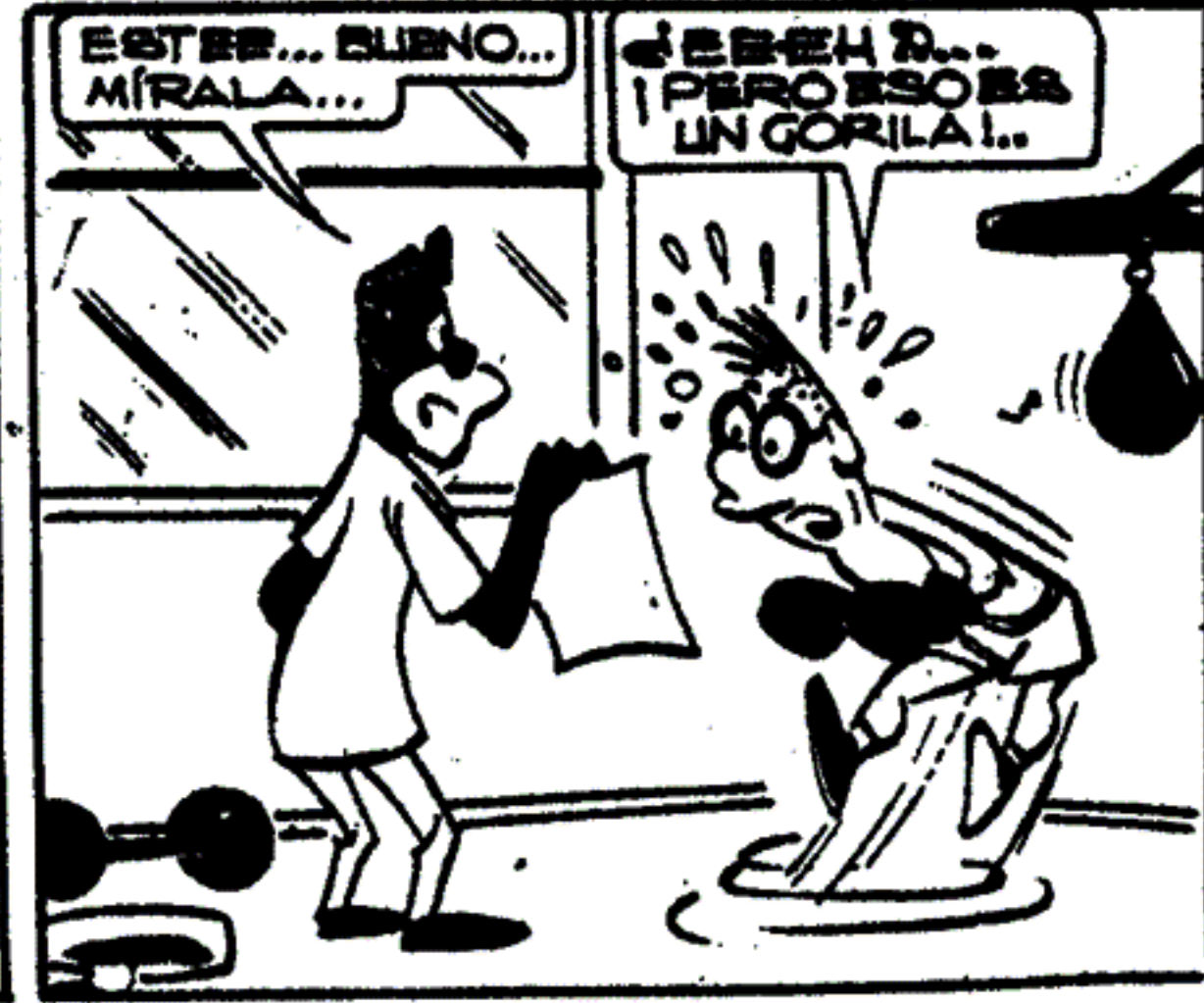



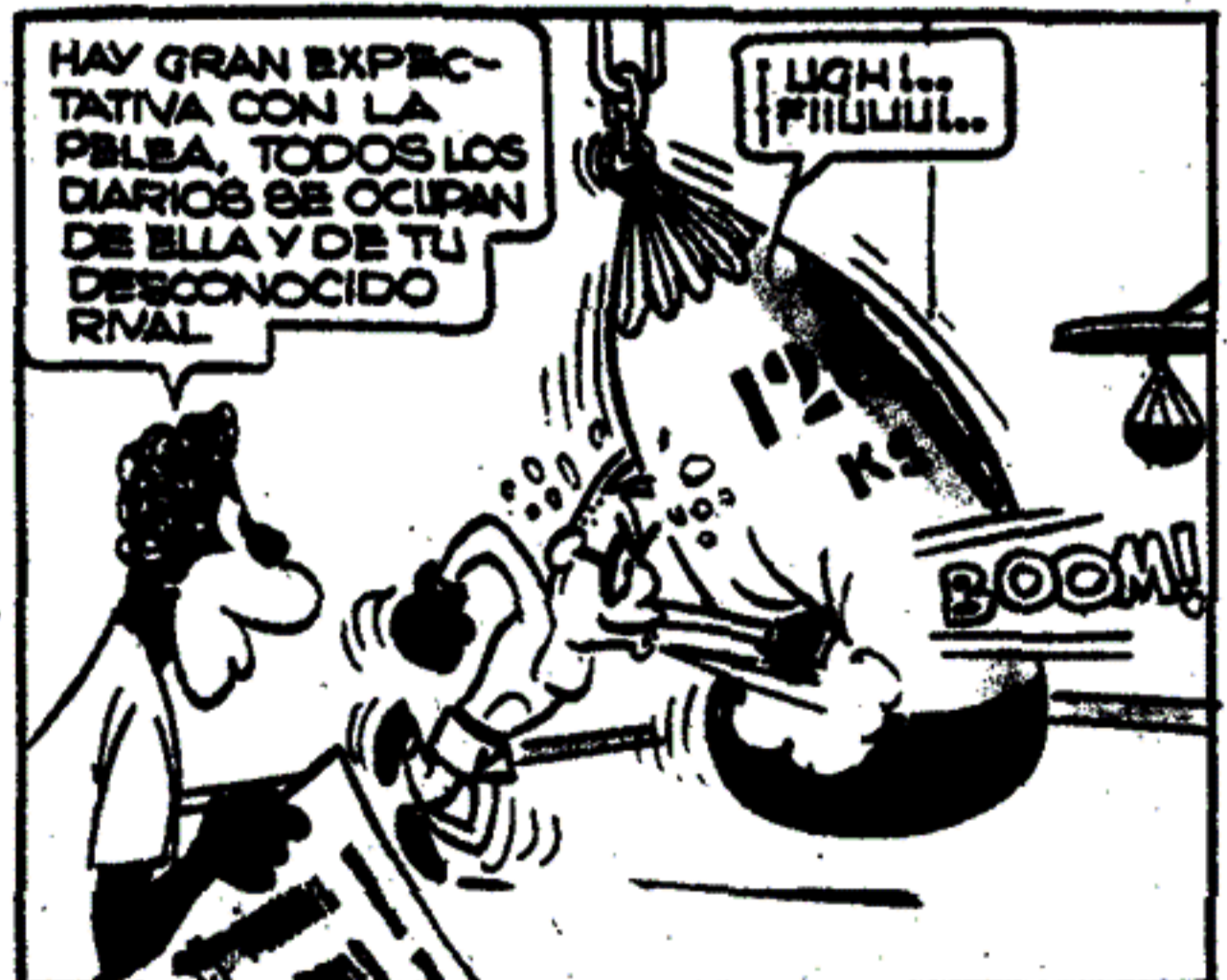



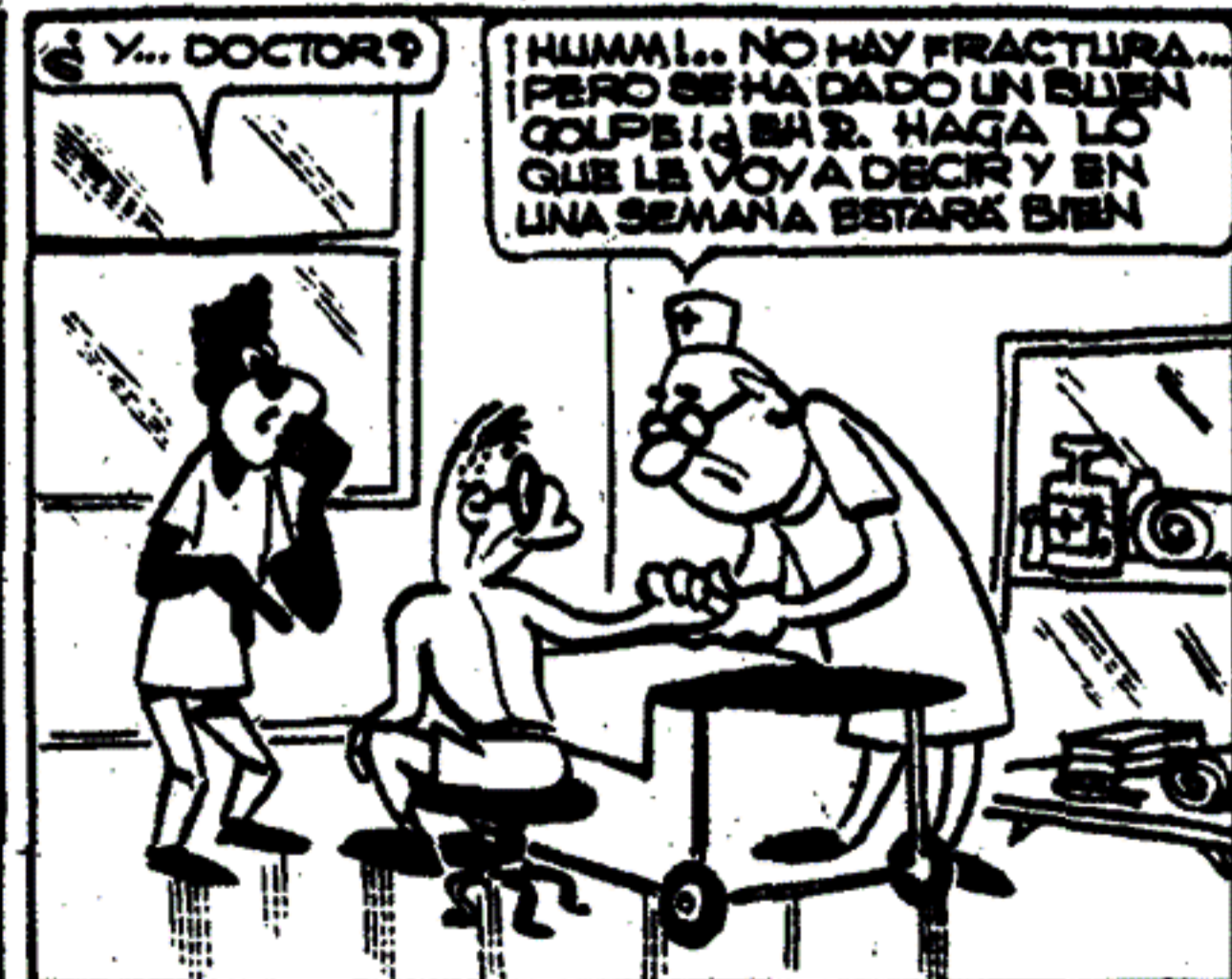
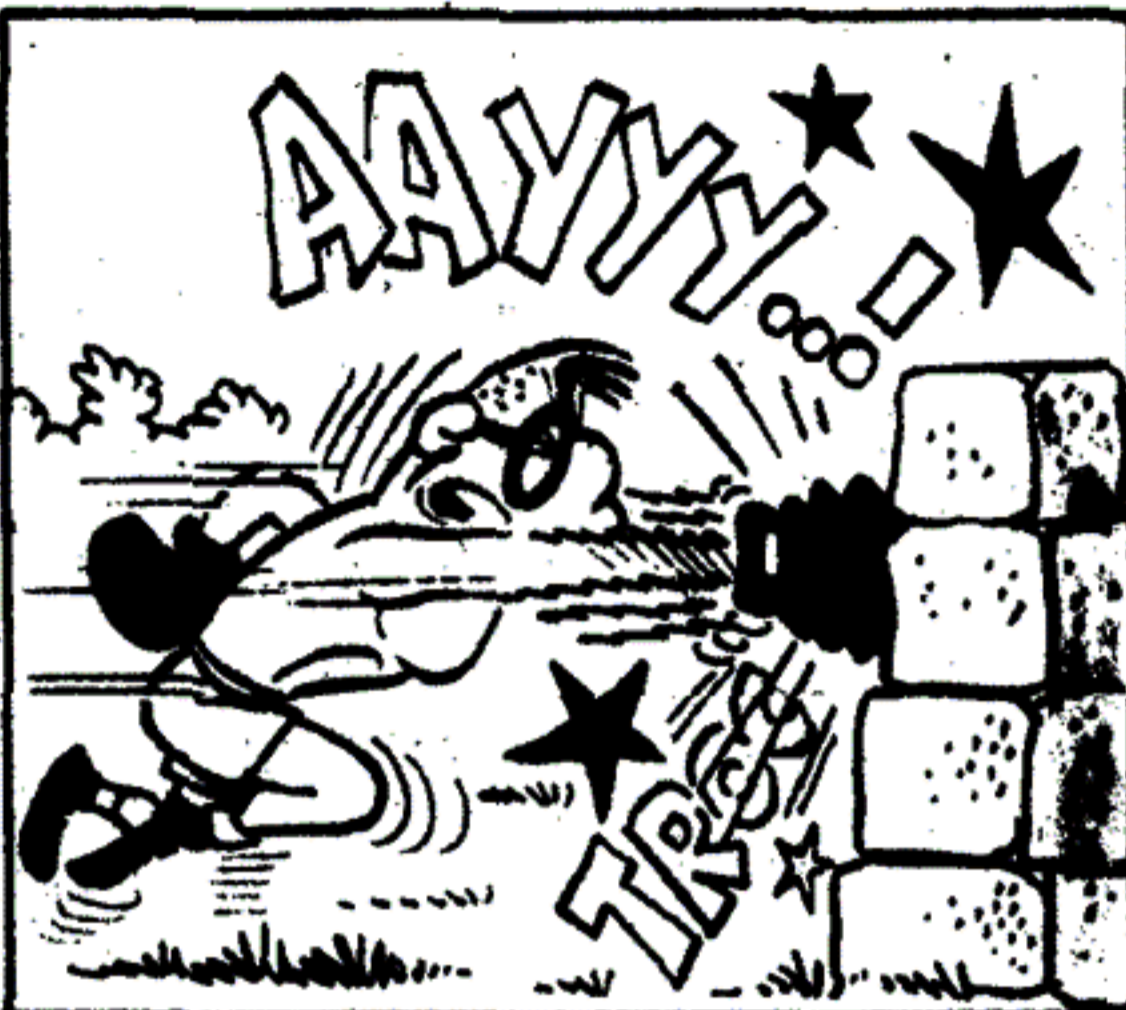



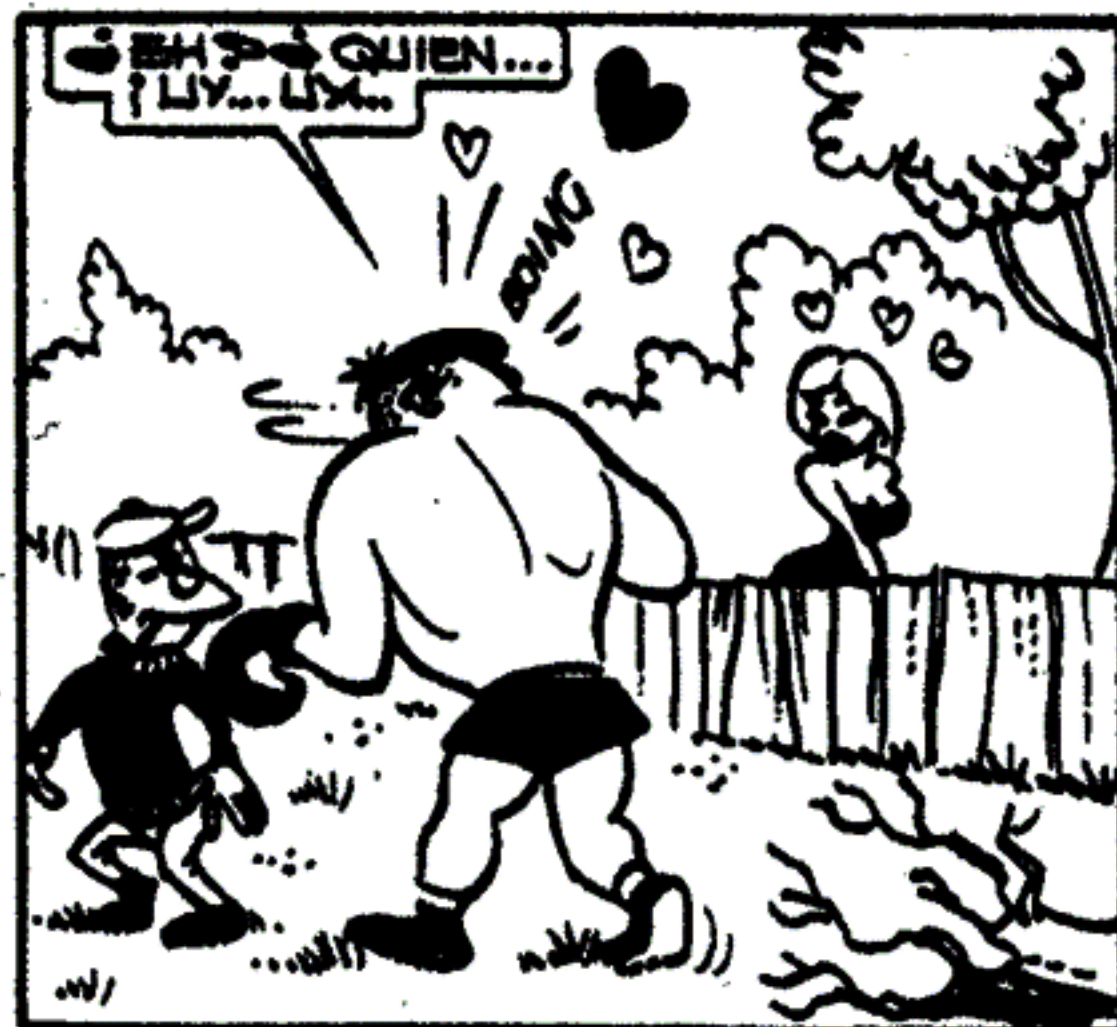



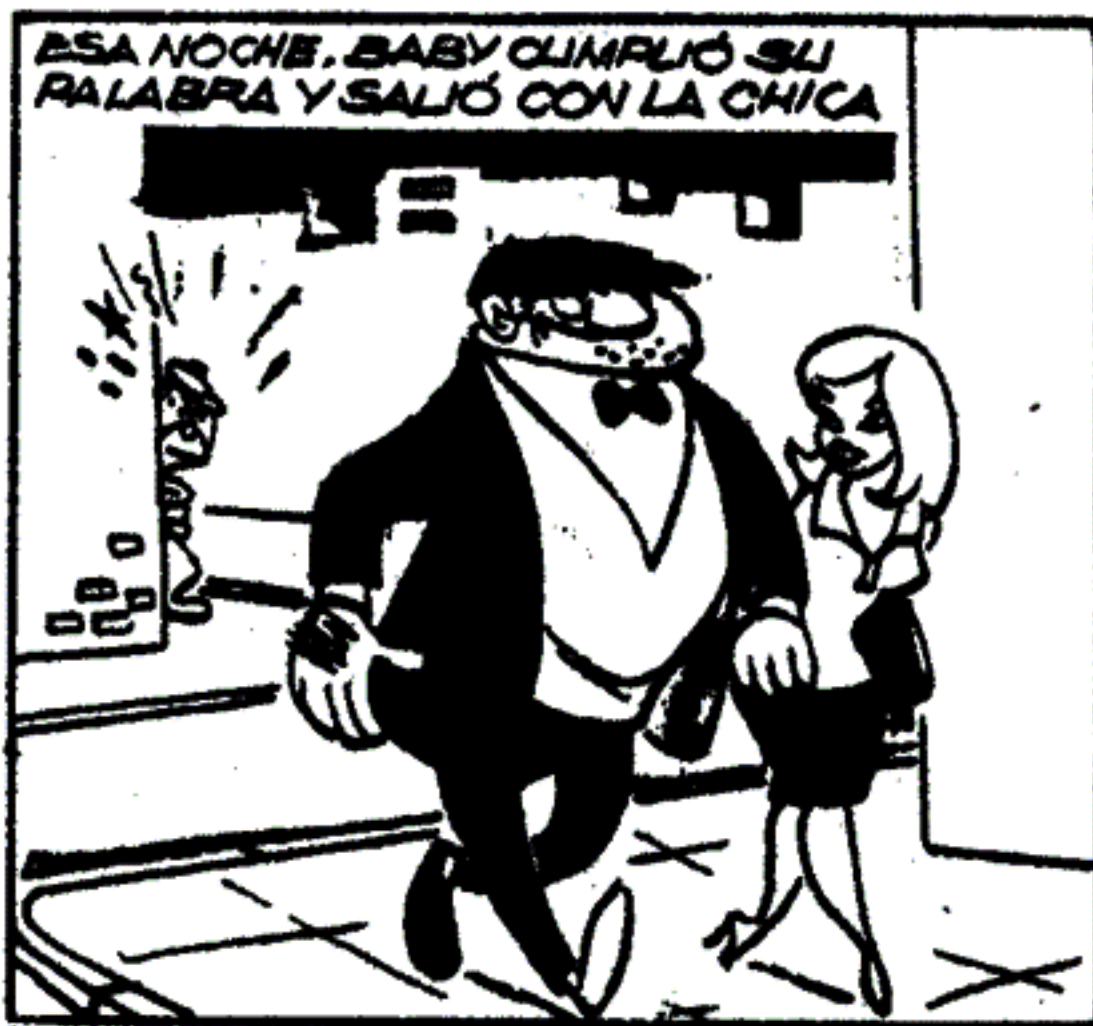



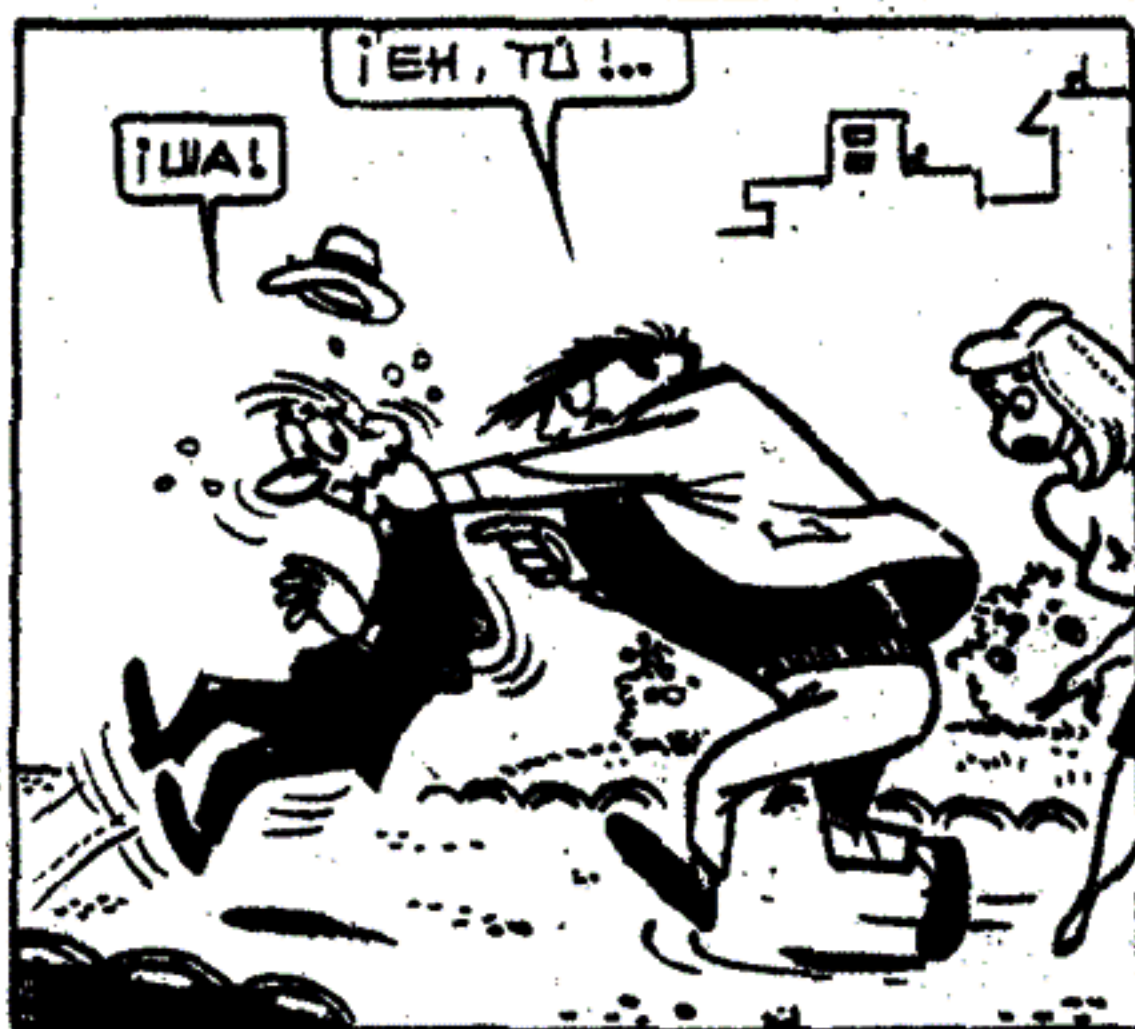



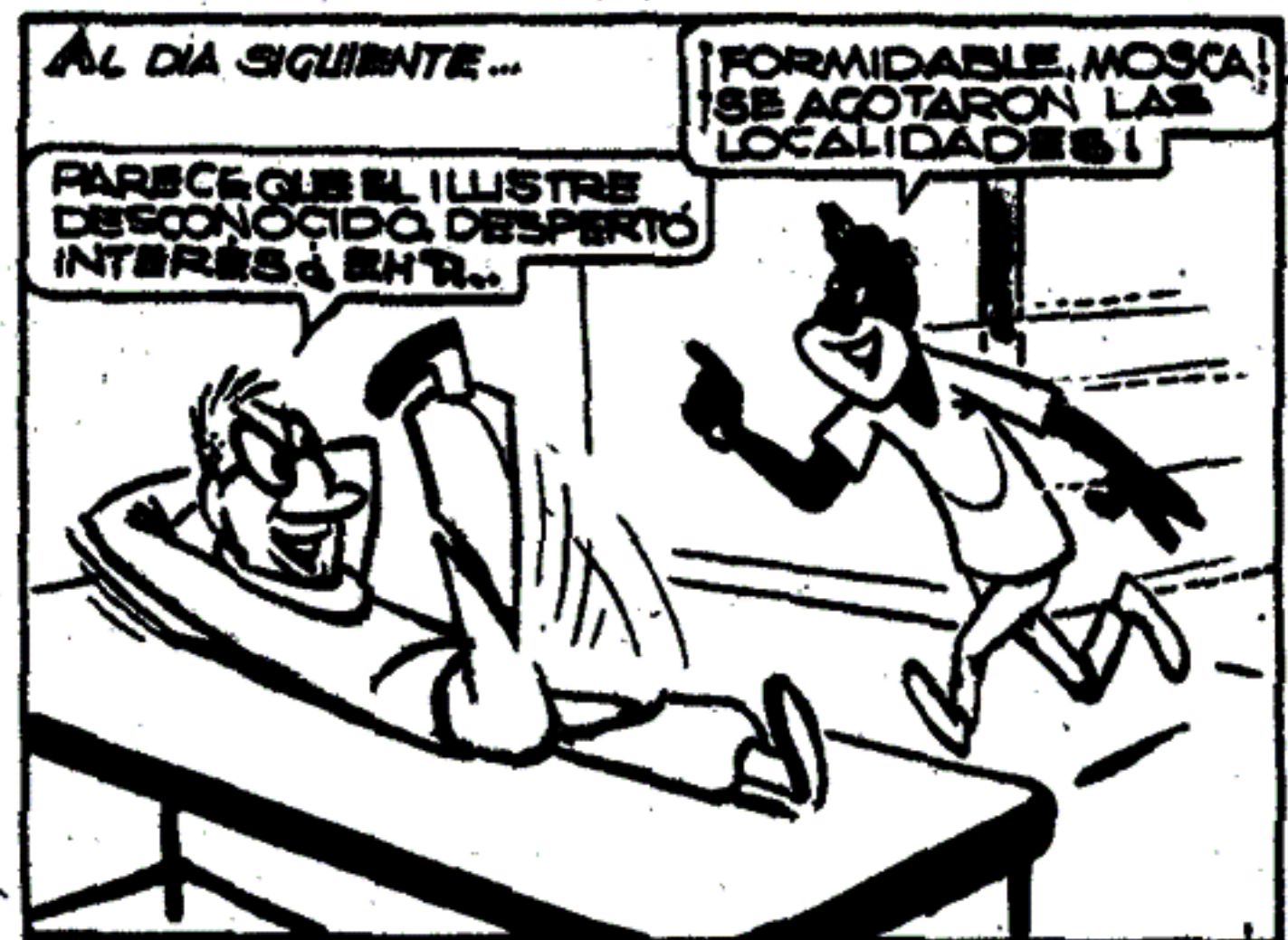





¡AHÍ SUBE MOSCA  
KIDI... ¡¡ MOSCA,  
MOSCA, MOSCA!!!





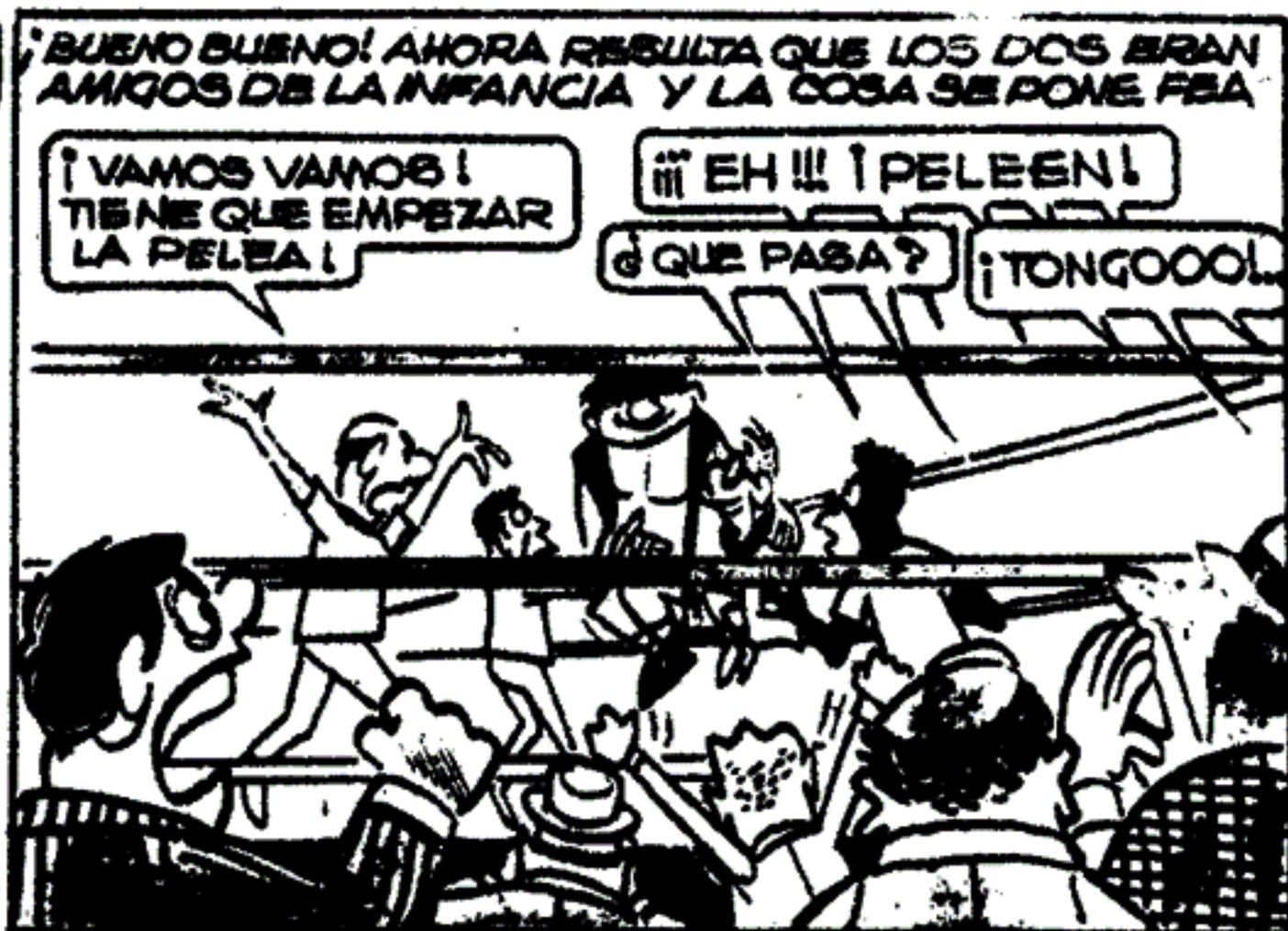



# EL CORREO DE GORDI

Correspondencia a Revista LUPIN (Gordi)  
Diag. Norte 825, 3er. P., Capital Federal



¡Salud, amigos! ¿Qué tal? ¿Se preparan para las vacaciones de invierno?... Yo pienso ir con Bicho, que es casi piloto (sólo le faltan veintitrés lecciones y dos exámenes para recibirse), que me prometió llevarme a dar un vuelito... A mí me gusta volar en invierno y también en verano, bueno ¡bah!, siempre es regío volar.

**JORGE DANIEL VIVAS (Mar del Plata):** Hiciste el kart y te falta el hermanito... No sé si leíste bien los textos de esos planos: allí decía que también puede usarse un amiguito. ¡Uf! Yo ya me cansé de empujar al gordote Bubi.

**RUBEN BLAZQUEZ y JORGE ROBERI (Córdoba):** Chicos, aquí en la redacción tienen ideas para colocarle un motor al kart, pero esto va para todos los que esperan contestación por correspondencia. En esta época de escuela, Resorte tiene muchos deberes y yo... ya me conocen, ¿no? En fin... no podemos contestar tantas cartas y buscar y copiar todo lo que nos piden.

**LUIS ANIBAL VEGA:** Gracias por los planitos de tu cañita pescadora. El "Dire" me prometió publi-

car un equipito básico para un chico aficionado a la pesca.

**ALFREDO FERNANDEZ (Canelones, Uruguay):** Gracias por tus ideas, ya el mes pasado les dije a todos los lectores del Uruguay que la única solución para conseguir Lupin por allá, es

suscribiéndose, y para eso escriban a nuestro distribuidor del exterior. ¡Ah!, nosotros enviamos muchas revistas por mes a Montevideo, pero los diarios las devolvían y ahora los chicos de Durazno, Montevideo, Colonia y otros lugares nos escriben diciendo que quieren leer Lupin, la mejor revista de América. Por ahora, suscribanse: después veremos.

**MARCELO GARCIA (Córdoba):** Estoy esperando esa foto como otras que prometieron los lectores que hicieron la camarita fotográfica. ¿Así que a tu taller lo llamas Resorte? ¡Ah!, antes de despedirme dale mis caricias y palmaditas a tu perro Lupo. ¿Cómo fue ese cohete? ¿Való alto?

**JUAN CARLOS PADILLA (Mendoza):** Por esa nave espacial te aconsejo te dirijas a la NASA, en Florida, USA. ¿A dónde piensas volar? ¿Al planeta Júpiter?

**HUGO R. AYALA (Campana):** Huguito: esta res-

puesta servirá no sólo para vos, sino para todos los chicos a los que les cuesta conseguir materiales. No creas que aquí, en este gran basural que es la ciudad de Buenos Aires (aire irrespirable), se consiguen las cosas fácilmente; todos los que experimentan con electrónica, óptica, aeromodelismo, etc., etc., tienen que caminar, caminar y caminar para poder comprar lo que necesitan, y muchas veces antes de reemplazar una cosa por otra es mejor el sistema de buscar y buscar de un negocio a otro hasta dar con la que se busca. ¡Ah!, consulten y comparen precios antes de comprar. No lo hagan con los ojos cerrados porque a papá le cuesta arañar el dinero.

**NESTOR HUGO DIPIERRO:** Ese transmisor que publicó la revista no era para un chico que no entiende nada de electrónica; ya lo decían los textos que lo acompañaban.

**ALVARO FERNANDEZ (Uruguay):** ¿Recibiste el planito Si hacés ese telescopio envíanos los resultados; aquí en la Argentina cientos de chicos lo han hecho.

Y colorín, colorado, por este mes este cuento se ha acabado. Me voy corriendo a lo de Bicho, que me llevará a dar una vuelitita. ¡Felices y tibias vacaciones, bichos!

LUPIN - JULIO 1972 - Revista mensual de historietas cómicas completas, editadas por Ediciones GDS. Precio en toda la República: \$ 160 m/n. \$ 1.60 Ley 18.188. OFICINAS: Avda. R. S. Peña 825, 3er. piso. Teléf.: Redacción: 46-3453. Administración y Publicidad: 46-3441. Buenos Aires. Distribuidores: Capital: MACCHI y Cia., C. Calvo 2428, Capital. Distribuidor Interior y Exterior: CONDOR, Independencia 2744, Capital, Reg. de la Prop. Intelect. N° 1140082.

CORREO ARGENTINO CENTRAL B	Franqueo a Pagar CONCESION N° 726
	Tarifa Reducida CONCESION N. 7950



**GRATIS**

Solicite folleto del Curso de su preferencia HOY MISMO y aprecie las Ventajas del Famoso Sistema de Enseñanza POR CORREO de CONTINENTAL SCHOOLS.

# aprenda dibujo

CON EL SISTEMA CONTINENTAL



**HISTORIETAS  
DIBUJOS ANIMADOS  
CARICATURAS  
PUBLICIDAD**

*¡No importa su edad!*

Conociendo los secretos de nuestro acreditado método de instrucción, cualquier persona — hombre, mujer o niño— puede, sin estudios cansadores y sin perder tiempo, dinero ni energías, aprender a dibujar toda clase de **HISTORIETAS, CARICATURAS, PUBLICIDAD, DIBUJOS ANIMADOS, FIGURAS FEMENINAS, ARGUMENTOS PARA HISTORIETAS,** etc.

**GAÑE DINERO MIENTRAS APRENDE**



Complementando su aprendizaje, recibe desde el primer mes valiosas instrucciones especiales con "Ideas para Ganar Dinero," donde se describen infinidad de fáciles tareas para realizar en su tiempo libre, mientras estudia, y que venderá a buen precio. Nosotros le indicaremos qué hacer, cómo hacerlo, a quién venderlo y cuánto cobrar por su trabajo.

## aprenda **INGLES**

Sin estudios cansadores, como un agradable pasatiempo y en su propio hogar, Ud. aprende a leer y conversar con el **FAMOSO SISTEMA LOGICO-AUDIO-VISUAL**, que CONTINENTAL SCHOOLS imparte con exclusividad en el país.



**GAÑE DINERO Y ELEVE SU POSICION SOCIAL.**

Gane más dinero y disfrute de las mejores cosas de la Vida, con los enormes beneficios que el conocimiento del Inglés le depara: **Viajes al Extranjero - Altos Sueldos - Relaciones de Alto Nivel - Acceso a nuevas Fuentes de Cultura, Ciencia y Técnica - Vida Social Envidiable - Empleos Mejor Remunerados,** etc



**Continental Schools - Sect. 1589**  
**Avda. de Mayo 784 - Buenos Aires**

Sírvanse enviarme **FOLLETO GRATIS de INGLES** sin compromiso

Nombre \_\_\_\_\_  
Dirección \_\_\_\_\_  
Localidad \_\_\_\_\_  
Provincia \_\_\_\_\_ F.C. \_\_\_\_\_ edad \_\_\_\_\_

**Continental Schools - Sect. 1589**  
**Avda. de Mayo 784 - Buenos Aires**

Sírvanse enviarme **FOLLETO GRATIS de DIBUJO** sin compromiso

Nombre \_\_\_\_\_  
Dirección \_\_\_\_\_  
Localidad \_\_\_\_\_  
Provincia \_\_\_\_\_ F.C. \_\_\_\_\_ edad \_\_\_\_\_

**ENVIE CUPON HOY MISMO**

**Continental Schools**  
De los Angeles California U.S.A.

• ARGENTINA: Av. de Mayo 784, Buenos Aires • CHILE: Huérfanos 888, Santiago • URUGUAY: Ejido 1425, Montevideo



# ESTUDIE ASTRONAUTICA

## LA PROFESION DEL FUTURO



Curso teórico-práctico completo de:

**TÉCNOLOGIA ESPACIAL - RADIOASTRONOMIA - COMPUTADORAS - ELECTRONICA Y TV MODERNAS - FISICA NUCLEAR.**

Con numerosos APARATOS DE PRACTICA para que usted adquiera pronto verdadera competencia en esta nueva actividad de enorme demanda.

Envie HOY MISMO el cupón:

Sr. Director dé la

**ESCUELA UNIVERSAL DE ASTRONAUTICA**  
Casilla de Correo Central 5575 - Buenos Aires.

Remítame informes completos del curso y una valiosa lección GRATIS sin compromiso alguno de mi parte.

NOMBRE Y APELLIDO

Calle y Nº

Localidad

Pcia.

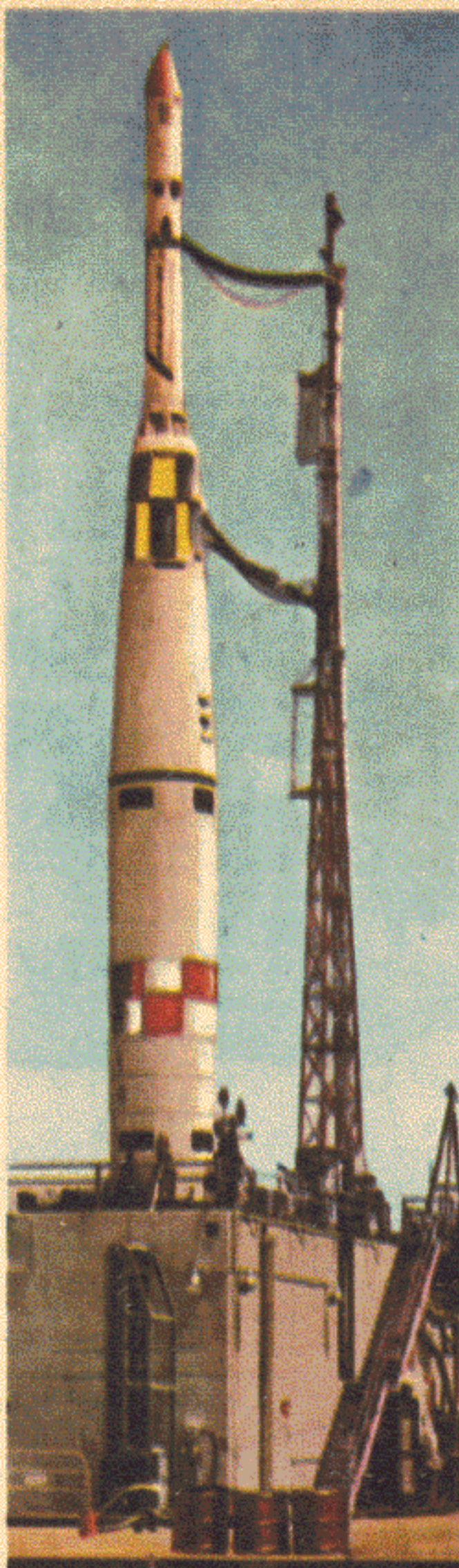

Para Bolivia, Ecuador, Perú y Colombia. Escribir a JR. CUZCO Nº 492, LIMA-PERU